

# CELLULE BAGNO D'OCCASIONE



**cellule  
bagno**

BY STERCHELE GROUP



# CELLULA BAGNO 3,8 MQ CON VASCA

# 01

6 PZ DISPONIBILI

PIANTA

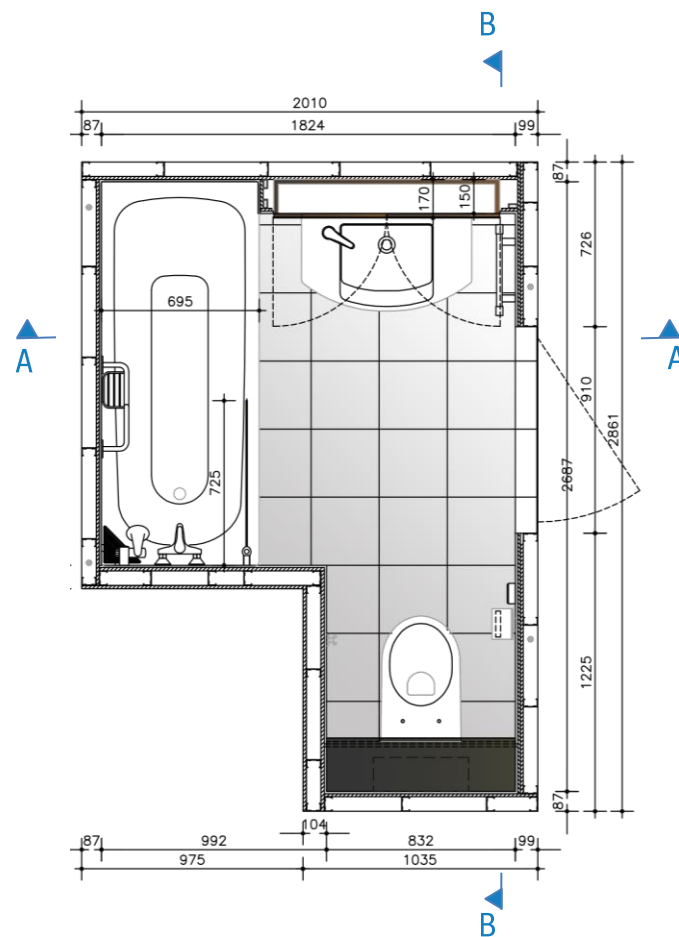

## SEZIONI

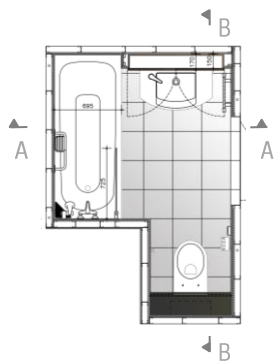

AA

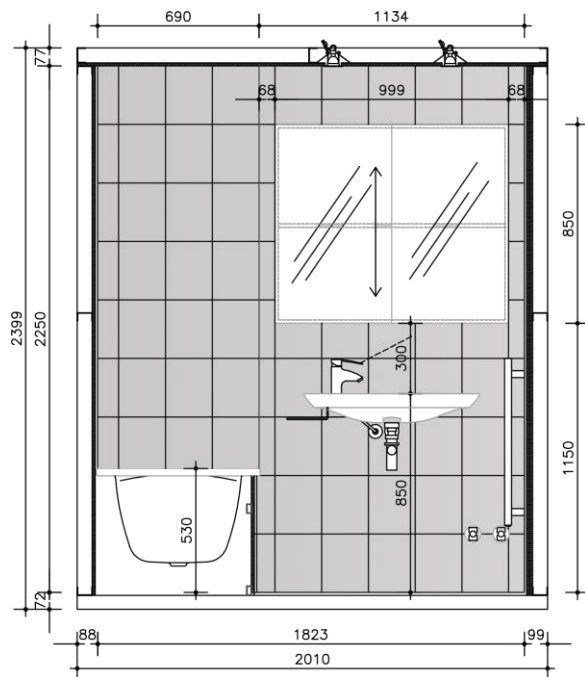

## CELLULA BAGNO 3,8 MQ CON VASCA

## SPECIFICHE TECNICHE

H = 72 + 2250 + 77 mm

H TOT = 2399 mm

Superficie: 3,8 mq

## STRUTTURA E RIVESTIMENTI

Base: in calcestruzzo

Pareti e soffitto: in profili di acciaio e pannelli in cartongesso

Pavimento: piastrelle in gres porcellanato a finitura opaca 30x30 cm colore Botticino Reale- CAESAR / Ambienti

Rivestimenti verticali: piastrelle in monocottura colore bianco 25 x 30 cm - Marazzi / Smile;

Rivestimento mensola: in granito nero assoluto

## SANITARI E DOTAZIONI

Vetro vasca: Novellini / Aurora 1

Sanitari: lavabo in vitreous-china Roca / Mohave 750; wc in vitreous-china Roca / Laura; vasca in acciaio verniciato KALDEWEI / Saniform Plus

Rubinetteria: miscelatore lavabo Grohe / Eurosmart; miscelatore vasca Grohe / Eurosmart; soffione Grohe / Tempesta Duo

Accessori: armadietto a due ante a specchio

Maniglioni di sicurezza vasca: INDA

## IMPIANTI

Impianto idraulico: in parallelo con collettori e tubazioni in polietilene reticolare inguainato e sfilabile Pex/AL/PE

Impianto elettrico: presa rasoio Volex 240 w; termoarredo elettrico in tubi in acciaio cromati - Agis / Dibad 400 w

Illuminazione: faretti ad incasso

**Impianto meccanico:** valvola di aspirazione Halton / URH

BB

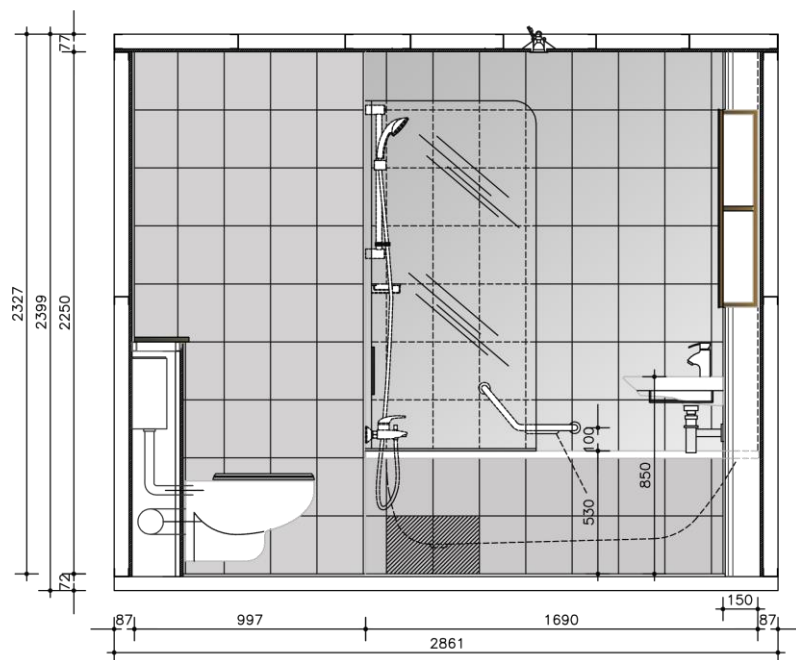





# CELLULA BAGNO 3,8 MQ CON VASCA

# 02

2 PZ DISPONIBILI

PIANTA

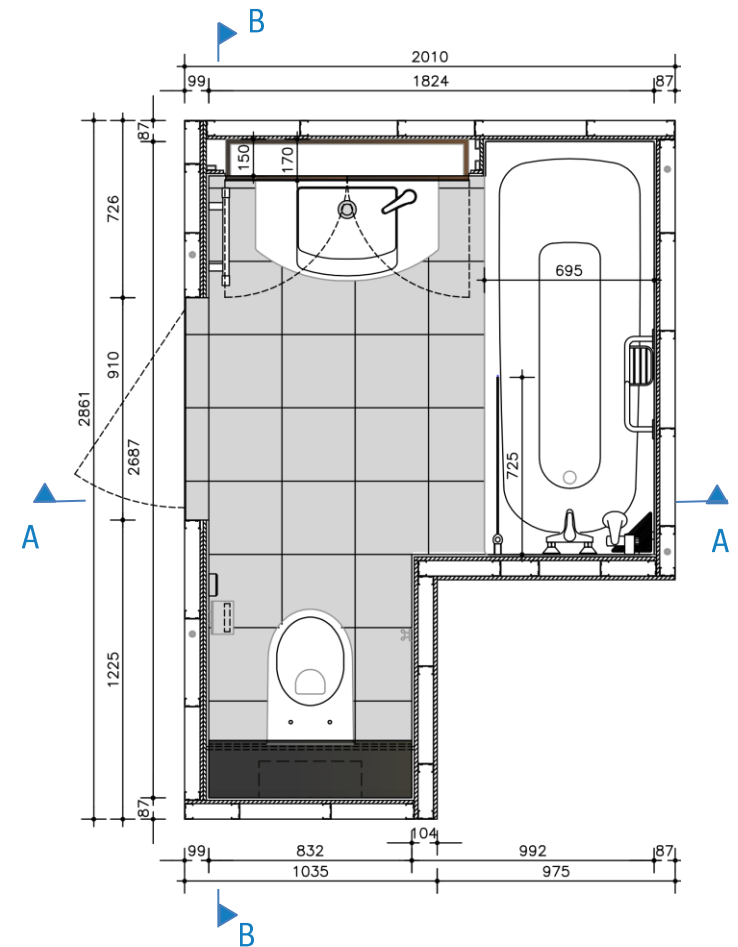

## SEZIONI

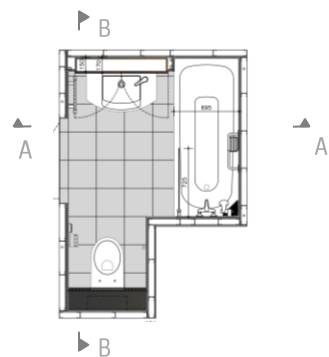

AA

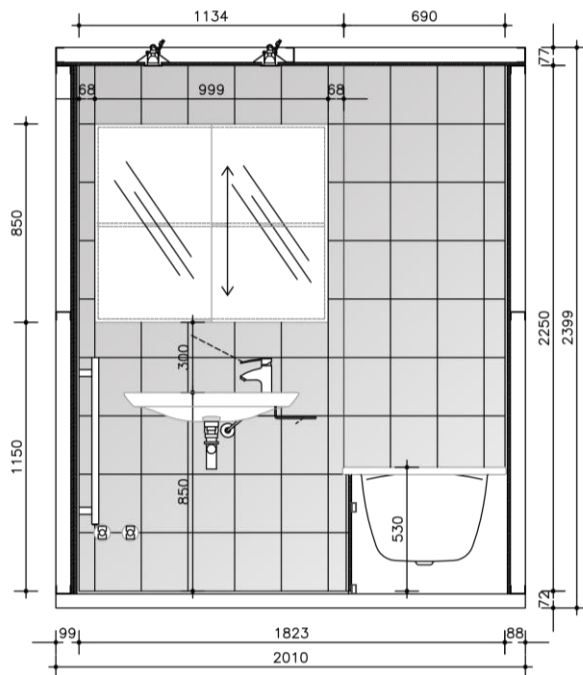

BB

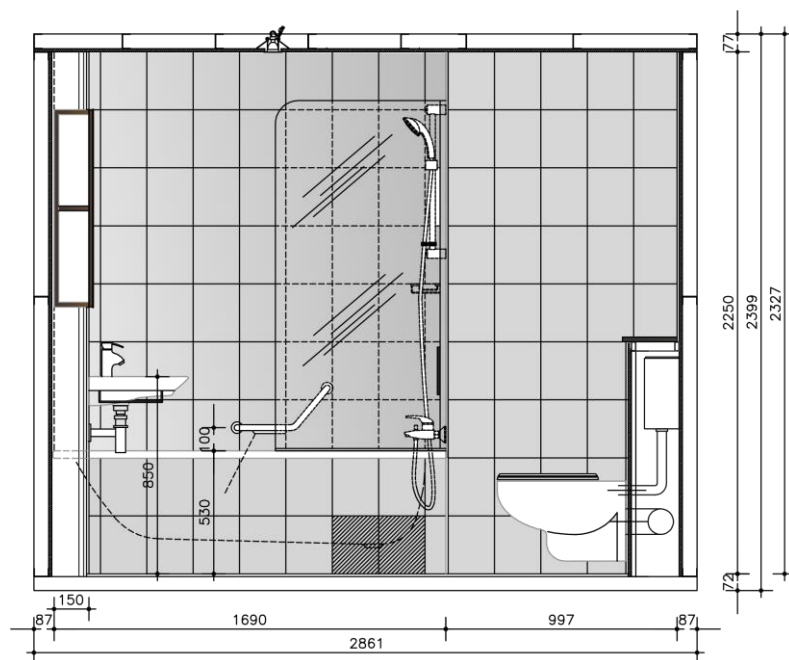

## CELLULA BAGNO 3,8 MQ CON VASCA

## SPECIFICHE TECNICHE

H = 72 + 2250 + 77 mm

H TOT = 2399 mm

Superficie: 3,8 mq

## STRUTTURA E RIVESTIMENTI

Base: in calcestruzzo

Pareti e soffitto: in profili di acciaio e pannelli in cartongesso

Pavimento: piastrelle in gres porcellanato a finitura opaca 30x30 cm colore Botticino Reale - CAESAR / Ambienti

Rivestimenti verticali: piastrelle in monocottura colore bianco 25 x 30 cm - Marazzi / Smile;

Rivestimento mensola: in granito nero assoluto

## SANITARI E DOTAZIONI

Vetro vasca: Novellini / Aurora 1

Sanitari: lavabo in vitreous-china Roca / Mohave 750; wc in vitreous-china Roca / Laura; vasca in acciaio verniciato KALDEWEI / Saniform Plus

Rubinetteria: miscelatore lavabo Grohe / Eurosmart; miscelatore vasca Grohe / Eurosmart; soffione Grohe / Tempesta Duo

Accessori: armadietto a due ante a specchio

Maniglioni di sicurezza vasca: INDA

## IMPIANTI

Impianto idraulico: in parallelo con collettori e tubazioni in polietilene reticolare inguainato e sfilabile Pex/AL/PE

Impianto elettrico: presa rasoio Volex 240 w; termoarredo elettrico in tubi in acciaio cromati - Agis / Dibad 400 w

Illuminazione: faretti ad incasso

**Impianto meccanico:** valvola di aspirazione Halton / URH



# CELLULA BAGNO 3,4 MQ CON DOCCIA

# 03

1 PZ DISPONIBILE

PIANTA

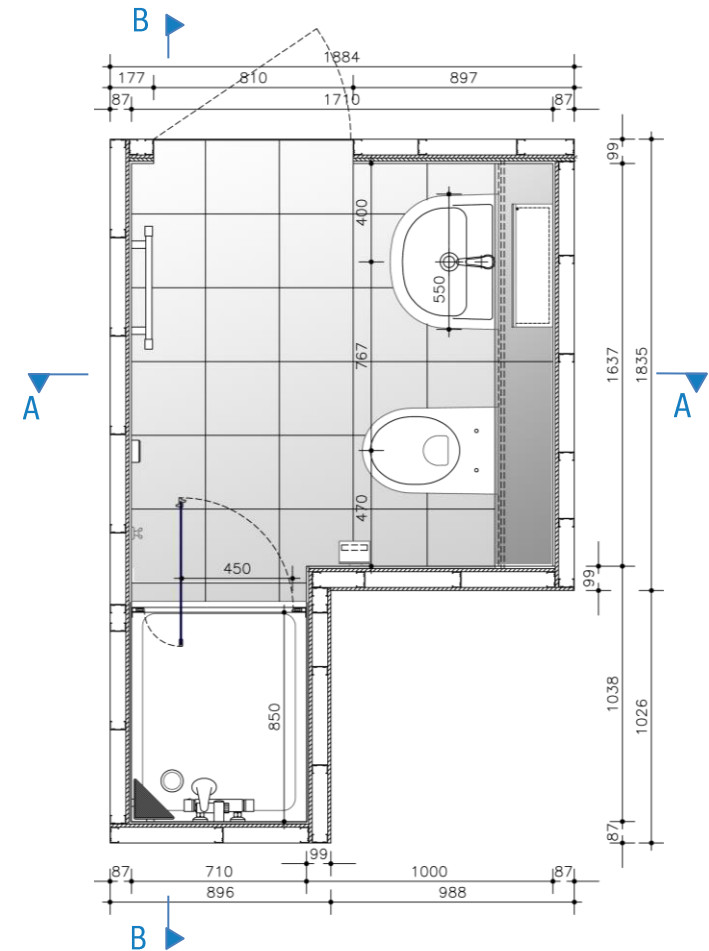

## SEZIONI

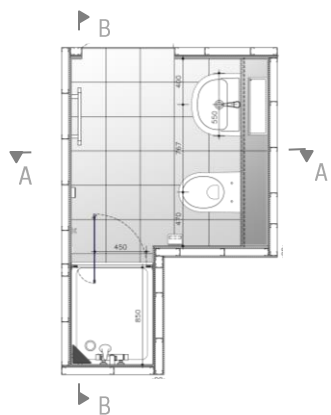

AA

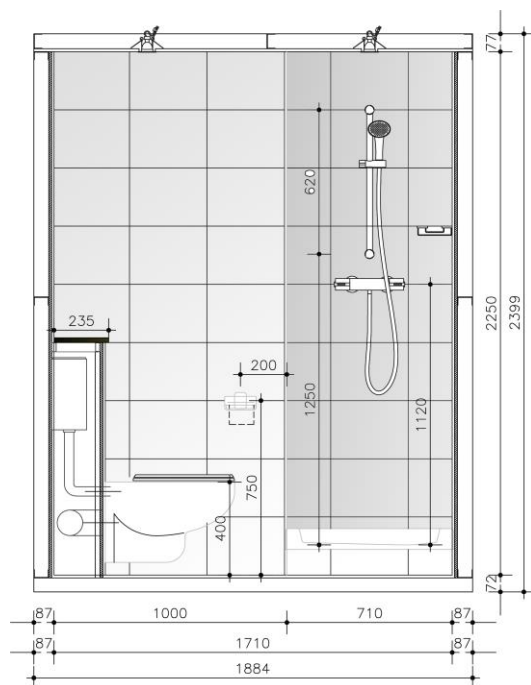

BB

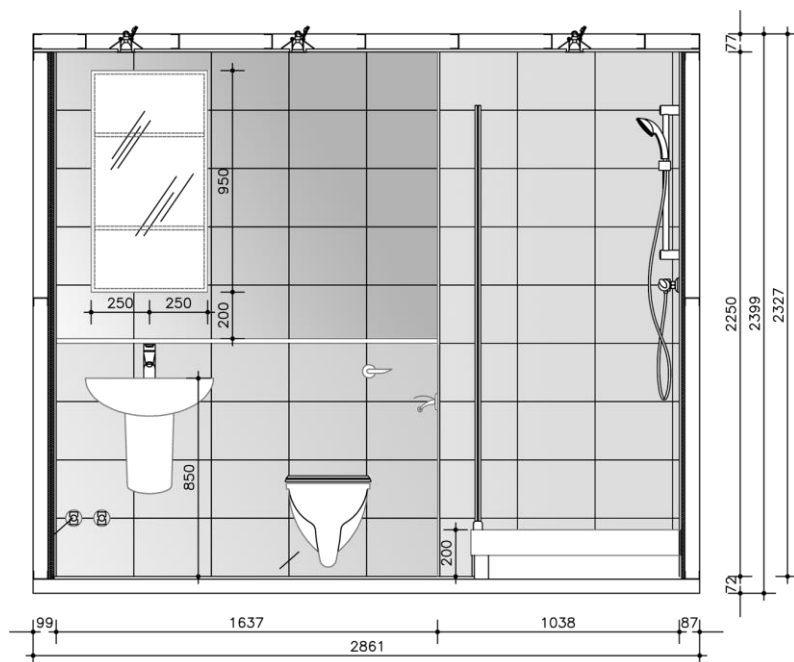

## CELLULA BAGNO 3,4 MQ CON DOCCIA

## SPECIFICHE TECNICHE

H = 72 + 2250 + 77 mm

H TOT = 2399 mm

Superficie: 3,4 mq

## STRUTTURA E RIVESTIMENTI

Base: in calcestruzzo

Pareti e soffitto: in profili di acciaio e pannelli in cartongesso

Pavimento: piastrelle in gres porcellanato a finitura opaca 30x30 cm colore Balmoral – CAESAR / Ambienti

Rivestimenti verticali: piastrelle in monocottura colore beige 25 x 33 cm – Marazzi / Glamour;

Rivestimento mensola: in granito nero assoluto

## SANITARI E DOTAZIONI

Box doccia: Novellini / StarG84

Sanitari: lavabo in vitreous-china Laufen / Pro; wc in vitreous-china Roca / Laura; piatto doccia Axa

Rubinetteria: miscelatore lavabo Grohe / Eurosmart; miscelatore doccia Grohe / Groheterm con valvola termostatica; soffione Grohe / Tempesta Duo

Accessori: armadietto a due ante a specchio

## IMPIANTI

Impianto idraulico: in parallelo con collettori e tubazioni in polietilene reticolare inguainato e sfilabile Pex/AL/PE

Impianto elettrico: presa rasoio Volex 240 w; termoarredo elettrico in tubi in acciaio cromati – Agis / Dibad 400 w

Illuminazione: faretto ad incasso

**Impianto meccanico:** valvola di aspirazione Halton / URH





# CELLULA BAGNO 3,5 MQ CON DOCCIA

1 PZ DISPONIBILE

# 04

## PIANTA

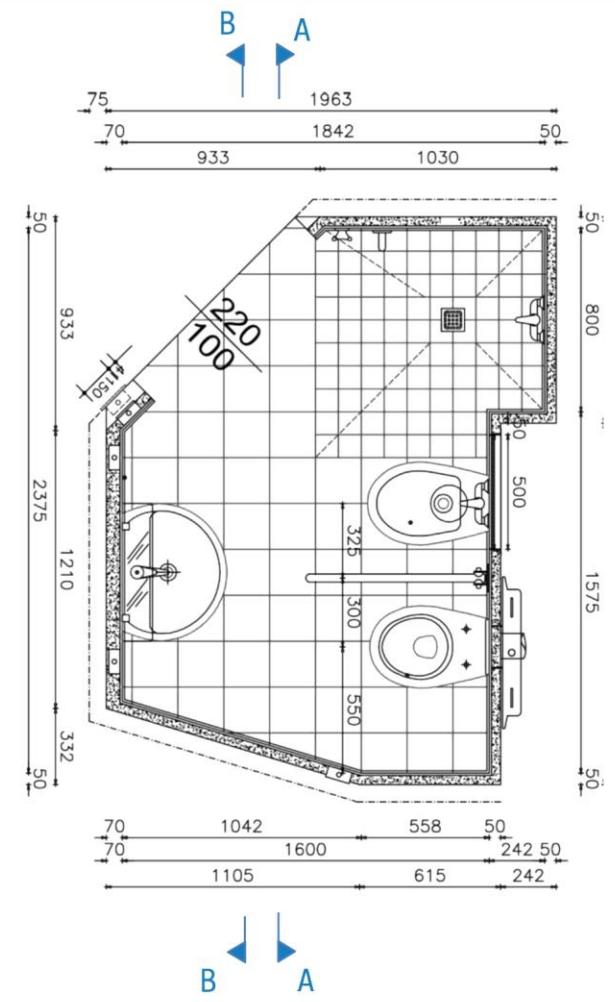



## SEZIONI

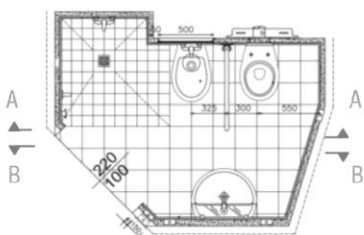

AA

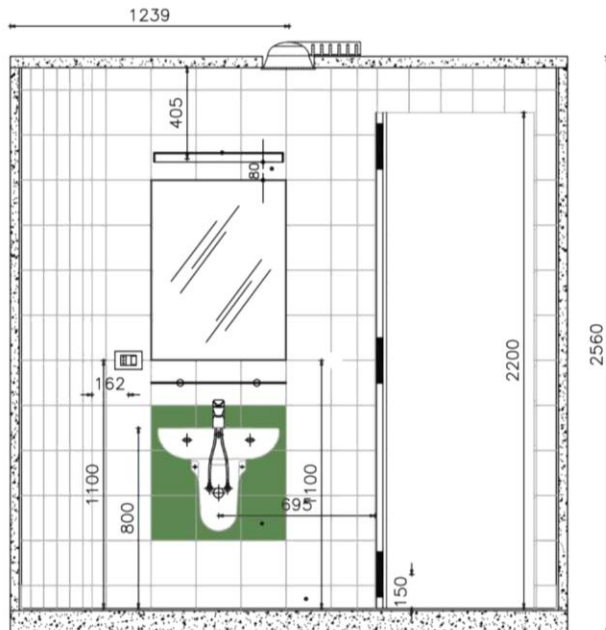

BB

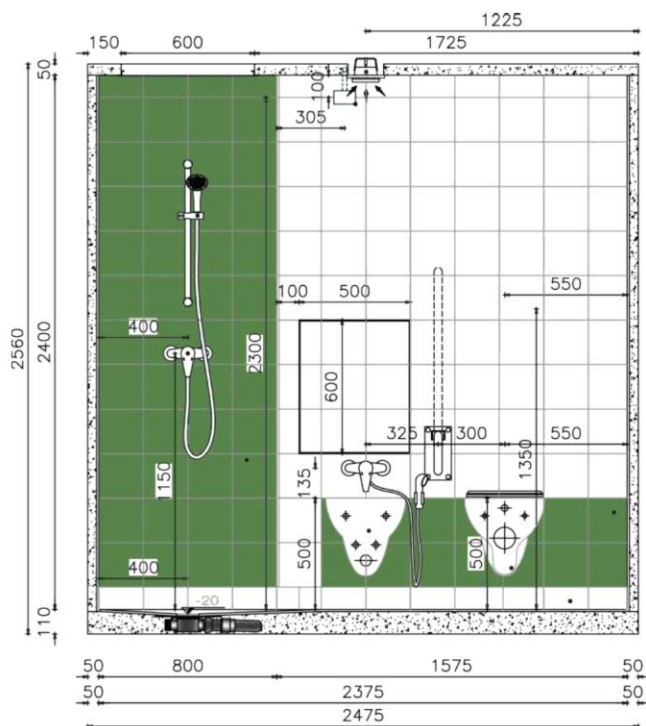

## CELLULA BAGNO 3,5 MQ CON DOCCIA

# 04

### SPECIFICHE TECNICHE

H = 110 + 2400 + 50 mm

H TOT = 2560 mm

Peso cellula: 2420 kg

Superficie: 3,5 mq

### STRUTTURA E RIVESTIMENTI

**Struttura:** base, pareti e soffitto in calcestruzzo

**Pavimento:** piastrelle in gres porcellanato 20x20 cm - Marazzi / Sistem T Le Cromie; zona doccia in piastrelle in monocottura 10x10 cm - Marazzi / Sistem C Città grip R11

**Rivestimenti verticali:** piastrelle in monocottura 20x20 cm - Marazzi / Sistem C Città con inserti colorati

### SANITARI E DOTAZIONI

**Sanitari:** Pozzi Ginori / Colibrì

**Rubinetteria:** Rubinetterie Giampieri

### IMPIANTI

**Impianto idraulico:** in parallelo con collettori e tubazioni in polietilene reticolare multistrato - TECE

**Impianto elettrico:** frutti Vimar / Plana

**Illuminazione:** plafoniera specchio Disano / Rigo

**Impianto meccanico:** valvola di aspirazione D.100 mm - Lindab



# CELLULA BAGNO 4,4 MQ CON VASCA

# 11

I CB DISPONIBILE

PIANTA

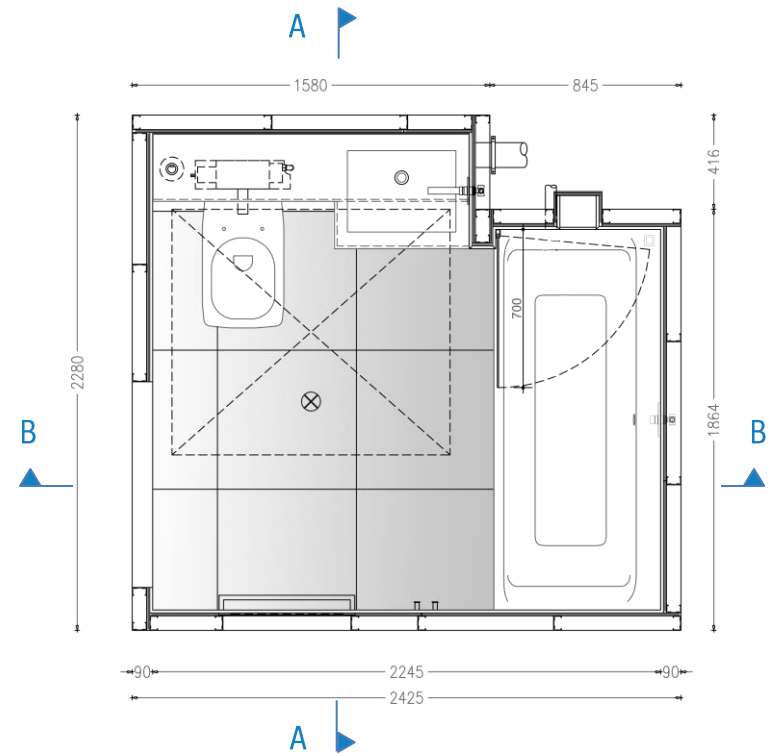

## SEZIONI

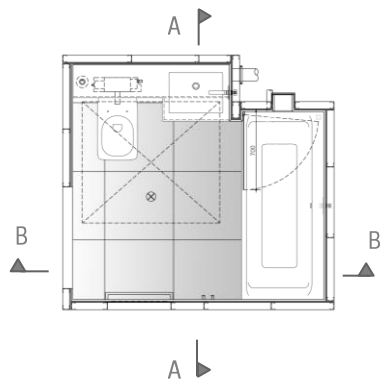

AA

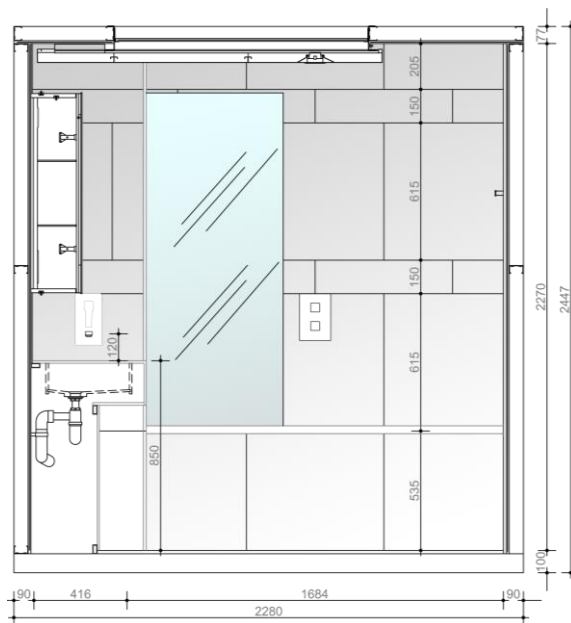

BB

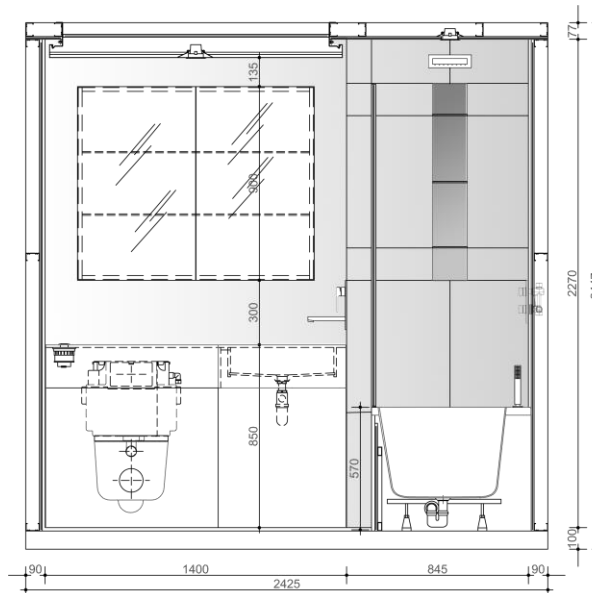

## CELLULA BAGNO 4,4 MQ CON VASCA

## SPECIFICHE TECNICHE

H = 100 + 2270 + 77 mm

H TOT = 2447 mm

Peso analitico cellula in acciaio e pannelli: kg  
2950

Superficie: 4,4 mq

## STRUTTURA E RIVESTIMENTI

Base: in calcestruzzo

Pareti e soffitto: in profili di acciaio e pannelli termoisolanti e fonoisolanti in gessofibra – Fermacell; controsoffitto removibile in acciaio verniciato.

Pavimento: piastrelle in gres porcellanato 61,5x61,5 cm – Energie Ker  
Rivestimenti verticali: piastrelle in gres 61,5x61,5 cm – Energie Ker;  
fascia decorativa in piastrelle in gres 15x61,5 cm – Energie Ker

## SANITARI E DOTAZIONI

Top lavabo: in Starkryl – Classic White

Sanitari: WC in vitreous-china Vitra / Metropole colore bianco;  
vasca Renaissance Baths / Cultura

Rubinetteria: miscelatore lavabo ad incasso Mariani / Polar;  
miscelatore vasca ad incasso OMBG / Kubik;

## IMPIANTI

Impianto idraulico: in parallelo con collettori; tubazioni in polietilene reticolare isolato – Valsir / Pexal

Apparecchi di illuminazione: faretti Led ad incasso – Aurora; strisce LED decorative controsoffitto DELCO

Impianto termico: tappeto elettrico scaldante a pavimento ed a parete – EBECO / EB Therm

Impianto meccanico: valvola di estrazione aria – Lindab / Airy



# CELLULA BAGNO 5,5 MQ CON VASCA E DOCCIA

12

1 CB DISPONIBILE

PIANTA

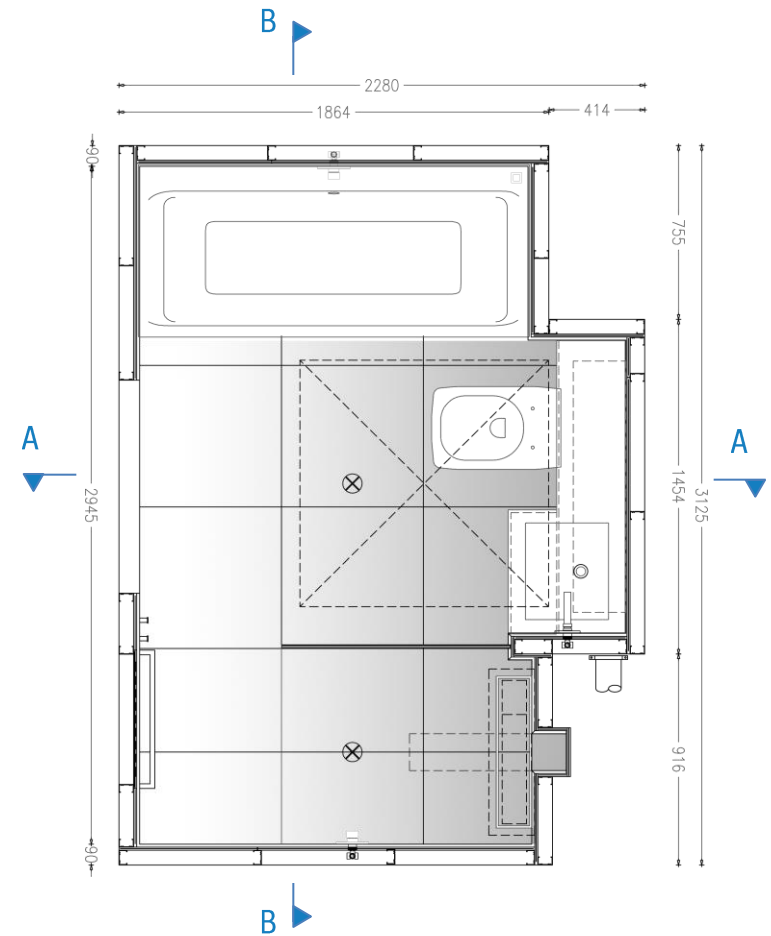



# CELLULA BAGNO 5,5 MQ CON VASCA E DOCCIA

# 12

## SEZIONI

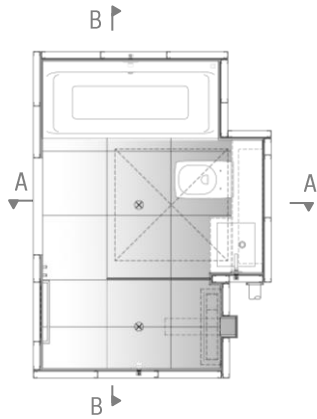

AA

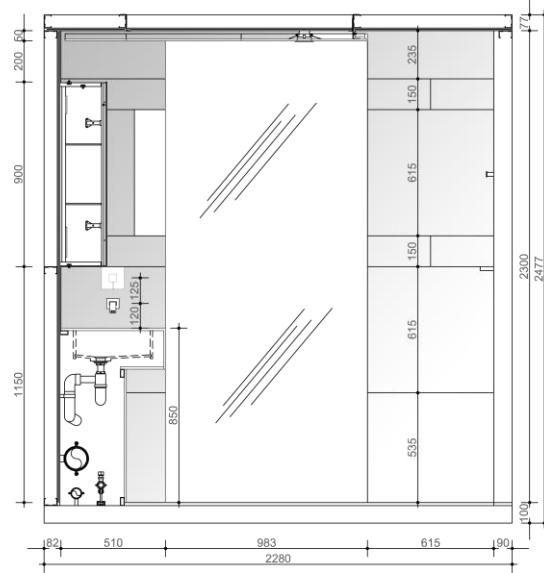

BB

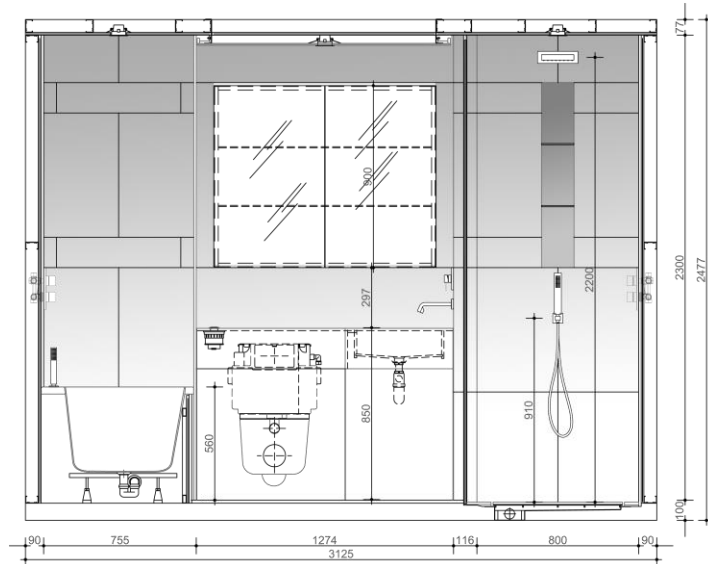

## SPECIFICHE TECNICHE

H = 100 + 2300 + 77 mm

H TOT = 2477 mm

Peso analitico cellula in acciaio e pannelli: kg  
3250

Superficie: 5,5 mq

## STRUTTURA E RIVESTIMENTI

Base: in calcestruzzo

Pareti e soffitto: in profili di acciaio e pannelli termoisolanti e fonoisolanti in gessofibra – Fermacell; controsoffitto removibile in acciaio verniciato.

Pavimento: piastrelle in gres porcellanato 61,5x61,5 cm – Energie Ker

Rivestimenti verticali: piastrelle in gres 61,5x61,5 cm – Energie Ker;  
fascia decorativa in piastrelle in gres 15x61,5 cm – Energie Ker

## SANITARI E DOTAZIONI

Top lavabo: in Starkryl – Classic White

Sanitari: WC in vitreous-china Vitra / Metropole colore bianco;  
vasca Reinassance Baths / Cultura

Rubinetteria: miscelatore lavabo ad incasso Mariani / Polar;  
miscelatore vasca ad incasso OMBG / Kubik;

## IMPIANTI

Impianto idraulico: in parallelo con collettori; tubazioni in polietilene reticolare isolato – Valsir / Pexal

Apparecchi di illuminazione: faretto Led ad incasso – Aurora; strisce LED decorative controsoffitto DELCO

Impianto termico: tappeto elettrico scaldante a pavimento ed a parete – EBECO / EB Therm

Impianto meccanico: valvola di estrazione aria – Lindab / Airy



# CELLULA CUCINA 13

2,13 MQ  
1 CB DISPONIBILE

## PIANTA

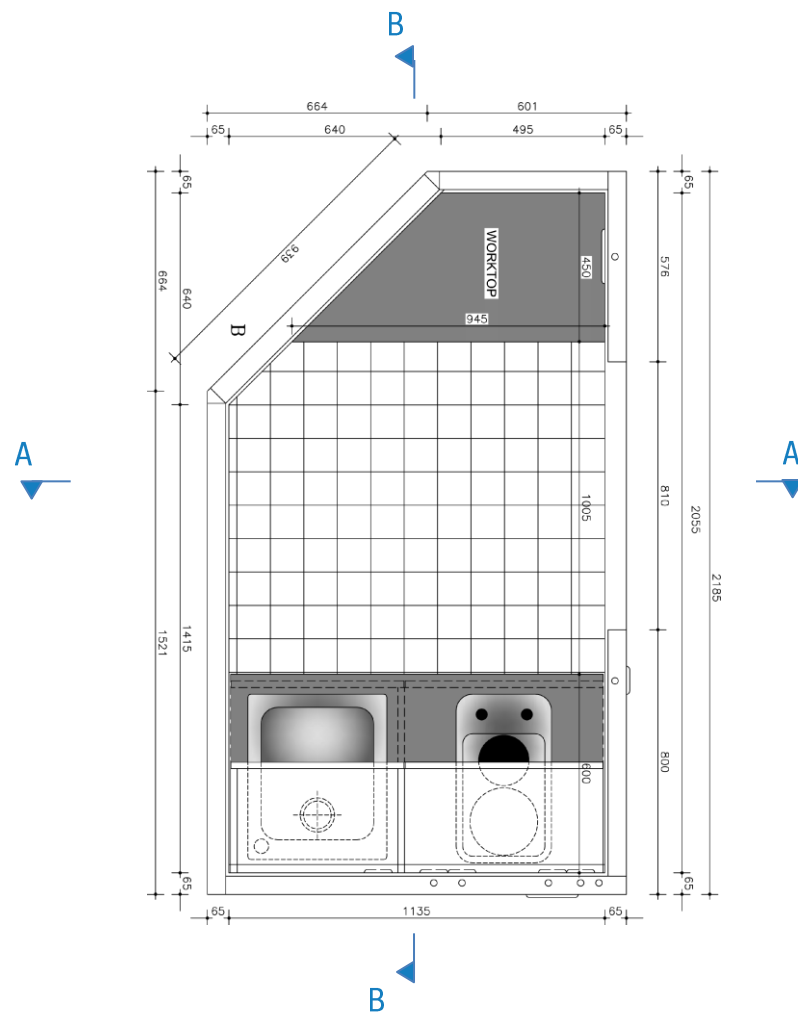

## SEZIONI

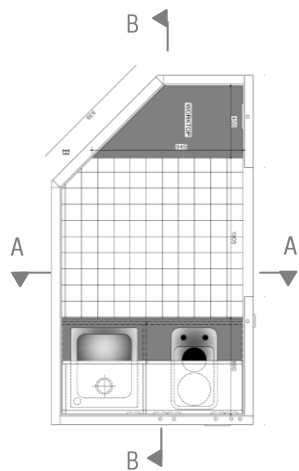

AA

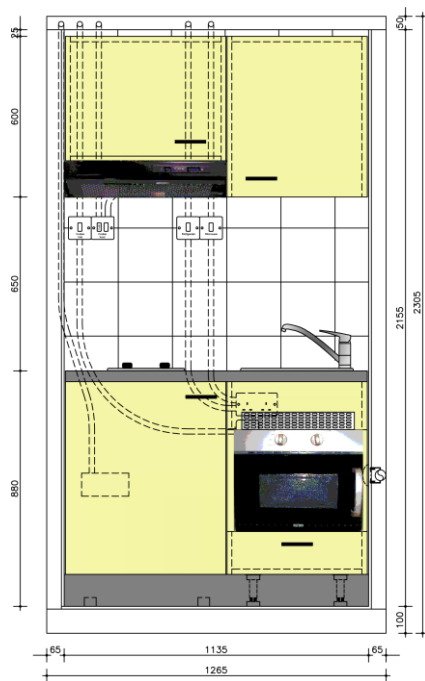

BB

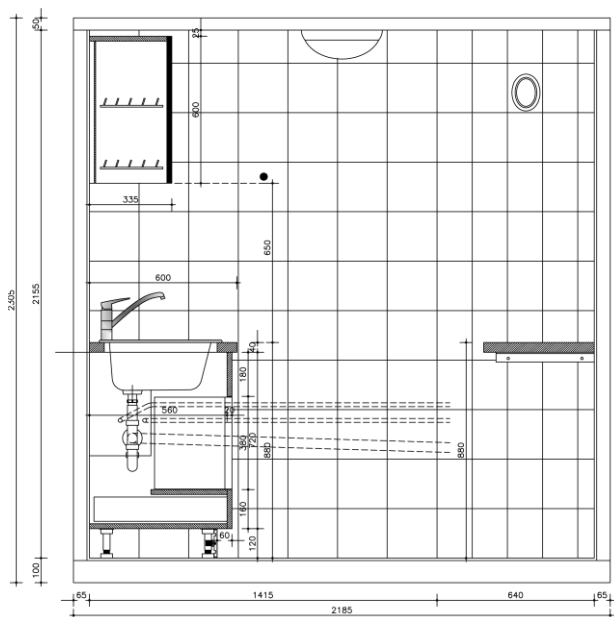

## CELLULA CUCINA 2,13 MQ

## SPECIFICHE TECNICHE

H = 100+2155+50 mm

H TOT = 2305 mm

Peso analitico cellula in calcestruzzo: kg 2300

Superficie: 2,13 mq

## STRUTTURA E RIVESTIMENTI

Struttura: base, pareti e soffitto in calcestruzzo

Pavimento: piastrelle in monocottura antiscivolo 10x10 cm - Marazzi / Quartieri Grip Lipsia

Rivestimenti verticali: piastrelle cucina in monocottura 120x20 cm Marazzi / Panda colore bianco;

## DOTAZIONI

Cucina integrata: su misura; in laminato Duropal 18 mm colore U1559VV Off Yellow; piano lavoro in laminato Duropal 18 mm colore Slate Grey

Elettrodomestici: piano cottura Whirlpool / AKT 310 3500 W; frigorifero ventilato Whirlpool / ARG; cappa con filtro carboni attivi Whirlpool / AKR; forno a microonde 800 W - IGNIS / AMT

Lavello: Franke / AMX 610

Rubinetteria: miscelatore lavabo Franke / Turchese;

## IMPIANTI

Impianto idraulico: in parallelo con collettori; tubazioni in polietilene reticolare isolato

Impianto elettrico: completo

Illuminazione: plafoniera a soffitto Design-Lighting

Impianto meccanico: valvola di estrazione aria Halton / FRH D.100



# CELLULA BAGNO 5,4 MQ CON DOCCIA

1 PZ DISPONIBILE

# 14

PIANTA

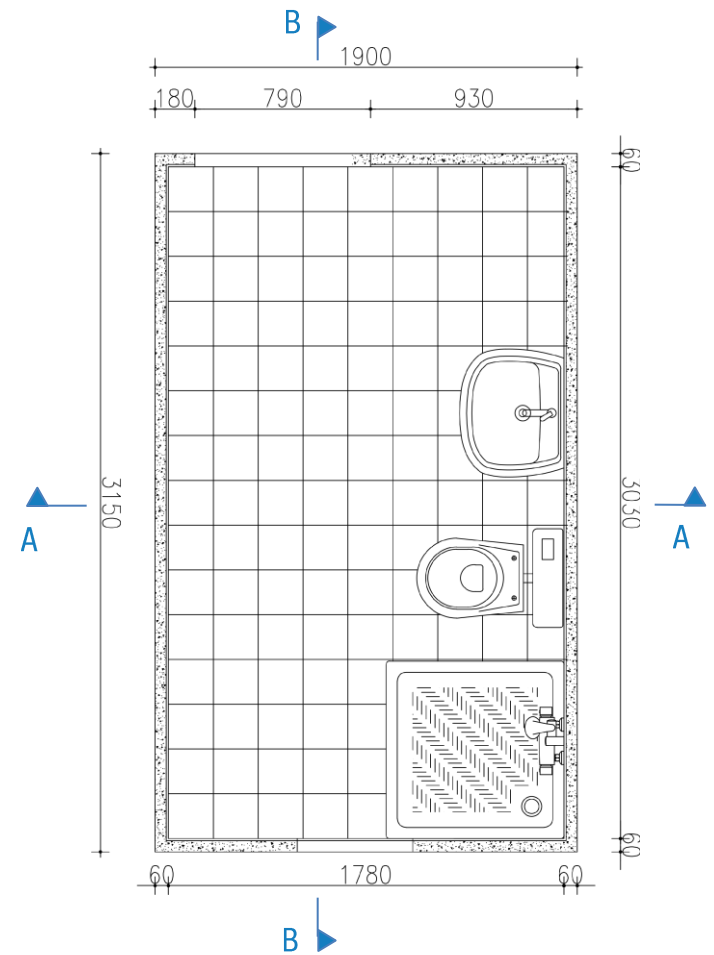



## CELLULA BAGNO 5,4 MQ CON DOCCIA

### SEZIONI

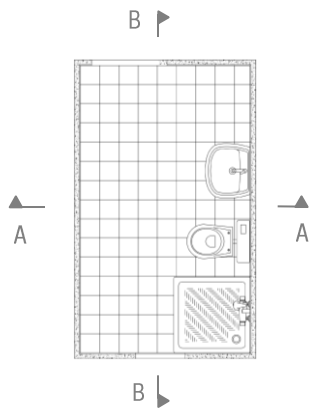

AA

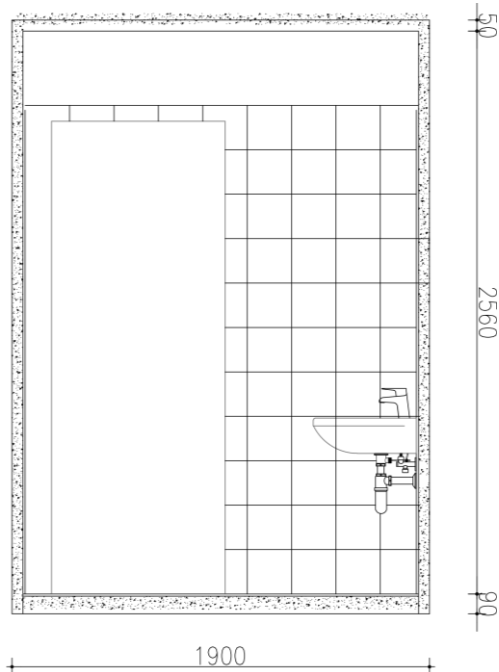

### SPECIFICHE TECNICHE

H = 70+2590+50 mm

H TOT = 2710 mm

Peso analitico cellula in calcestruzzo: kg 4900

Superficie: 5,4 mq

### STRUTTURA E RIVESTIMENTI

Struttura: base, pareti e soffitto in calcestruzzo

Pavimento: piastrelle in gres porcellanato 20x20 cm - MARAZZI

Rivestimenti verticali: piastrelle in gres porcellanato 20 x 20 cm - Marazzi

BB

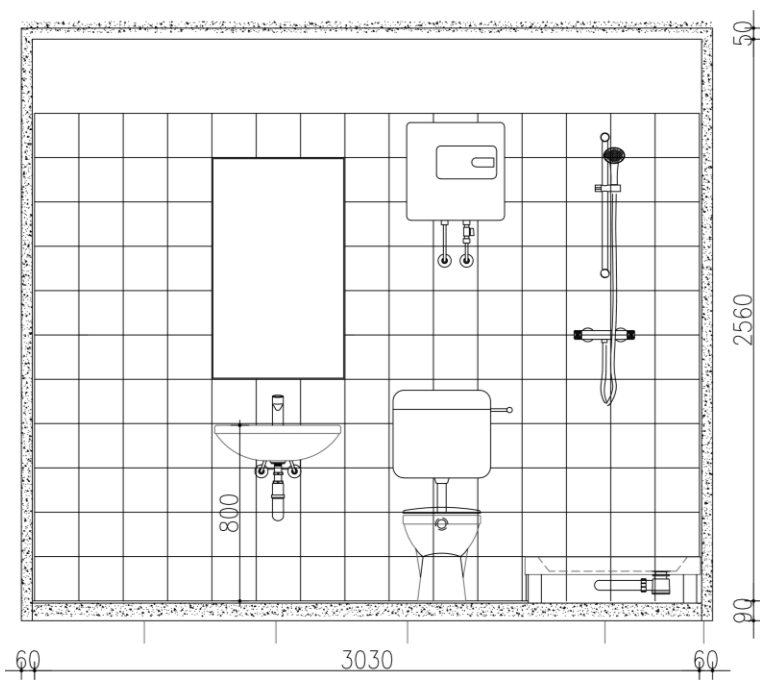

# CELLULA BAGNO 3,4 MQ CON DOCCIA

# 15

1 PZ DISPONIBILE



## PIANTA

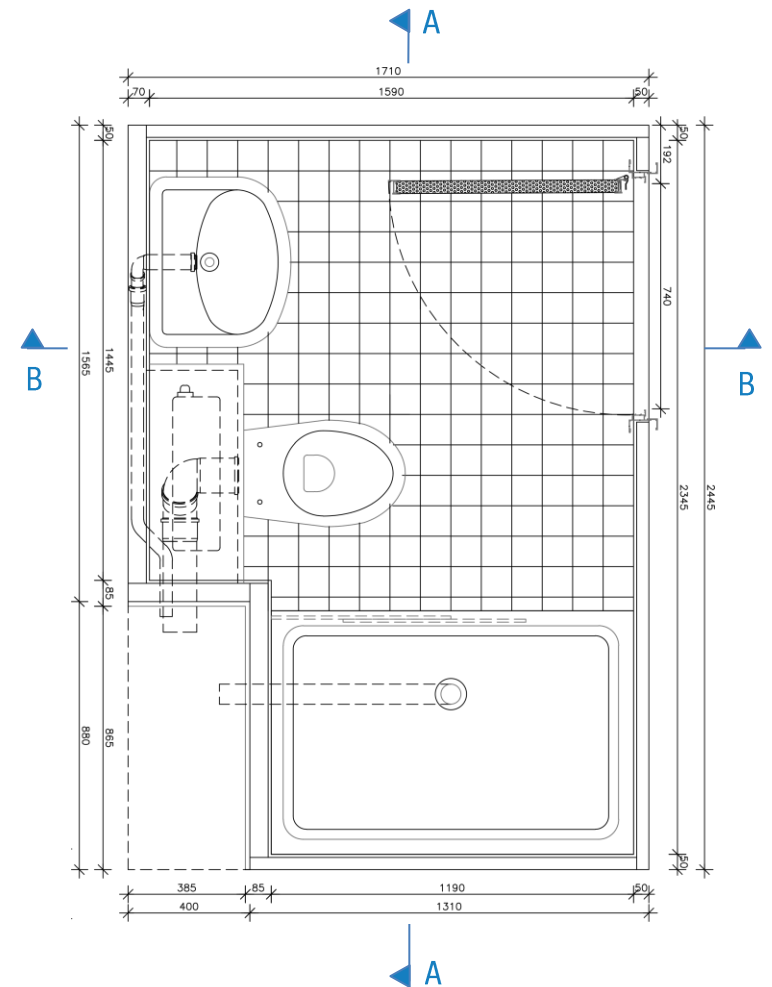

## CELLULA BAGNO 3,4 MQ CON DOCCIA

## SEZIONI

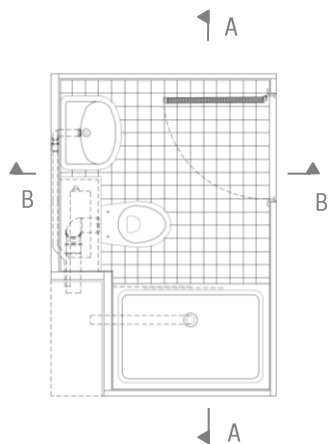

BB

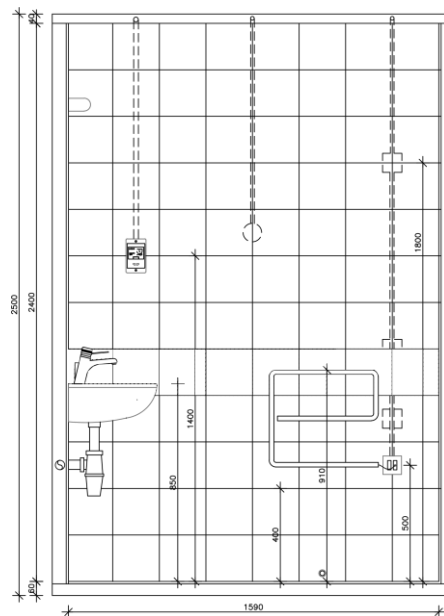

AA

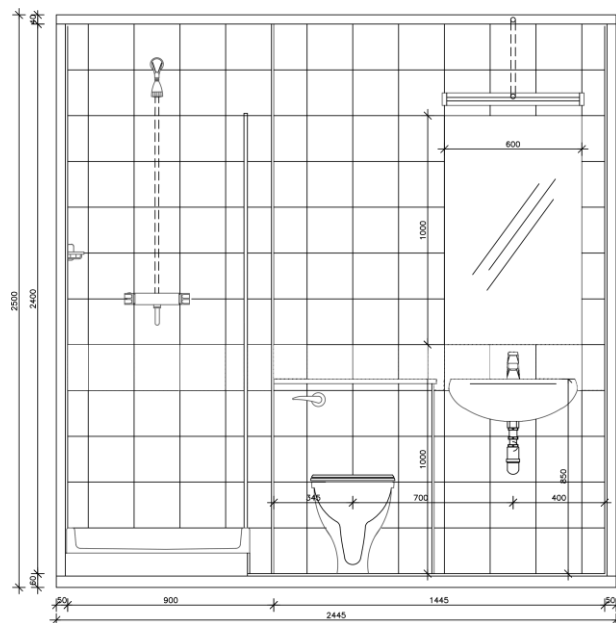

## SPECIFICHE TECNICHE

H = 60+2400+40 mm

H TOT = 2500 mm

Peso analitico cellula in calcestruzzo: kg 3700

Superficie: 3,4 mq

## STRUTTURA E RIVESTIMENTI

Struttura: base, pareti e soffitto in calcestruzzo

Pavimento: piastrelle in gres porcellanato 10x10 cm MARAZZI / Quartieri Grip colore Lipsia MD3U

Rivestimenti verticali: piastrelle 20 x 20 cm - Marazzi / Panda Colours colore light grey sambuco MEDJ;

Rivestimento mensola: in marmo di carrara bianco

## SANITARI E DOTAZIONI

Box doccia: Novellini / Star2P

Sanitari: lavabo ARMITAGE SHANKS / PORTMAN 500; wc ARMITAGE SHANKS / TIFFANY; piatto doccia HATRIA / DROP

Rubinetteria: miscelatore lavabo NOBILI / Mistral Junior; miscelatore doccia NOBILI con valvola termostatica; soffione NOBILI ref.136

## IMPIANTI

Impianto idraulico: in parallelo con collettori e tubazioni in polietilene reticolare inguainato e sfilabile

Impianto elettrico: presa rasoio Crabtreee; termoarredo elettrico CONSORT / TRJ40 40 W

Illuminazione: neon specchio - General Electric / N pack npw

Impianto meccanico: valvola di aspirazione Halton / FHR

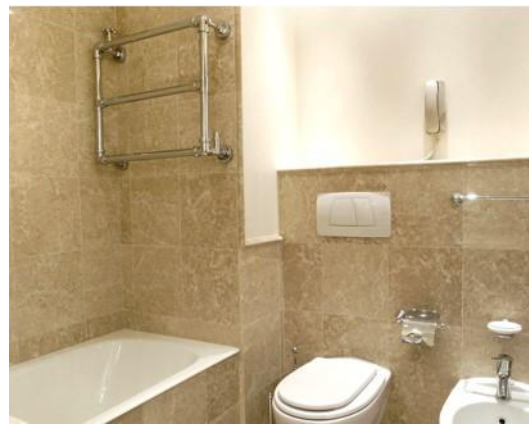

# CELLULA BAGNO 4,15 MQ IN MARMO, CON VASCA

3 CB DISPONIBILI

PIANTA

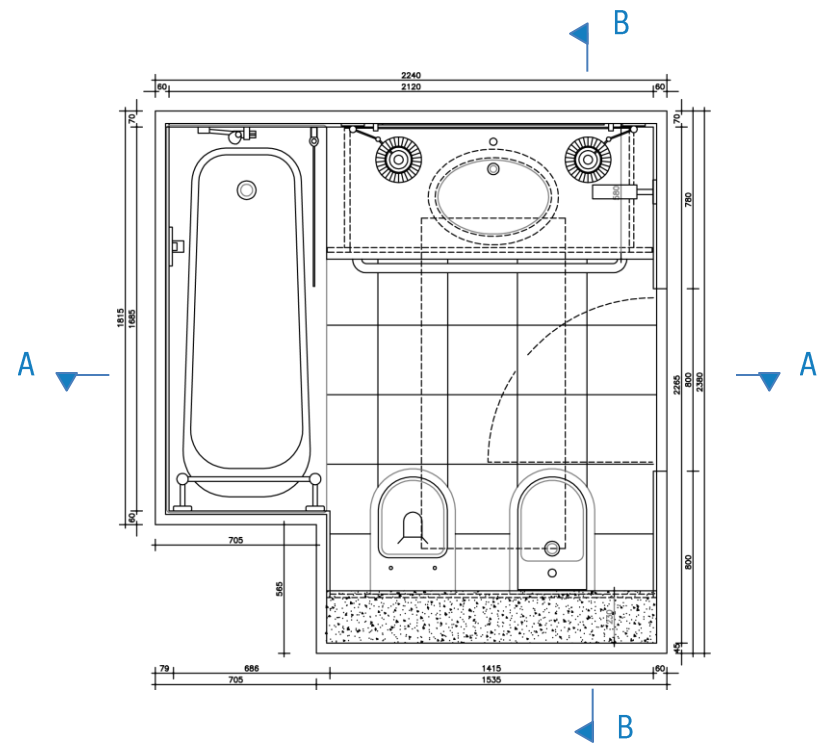



## CELLULA BAGNO 4,15 MQ IN MARMO, CON VASCA

### SEZIONI

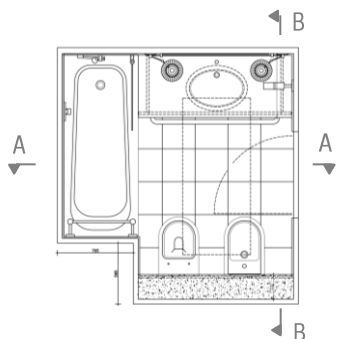

AA

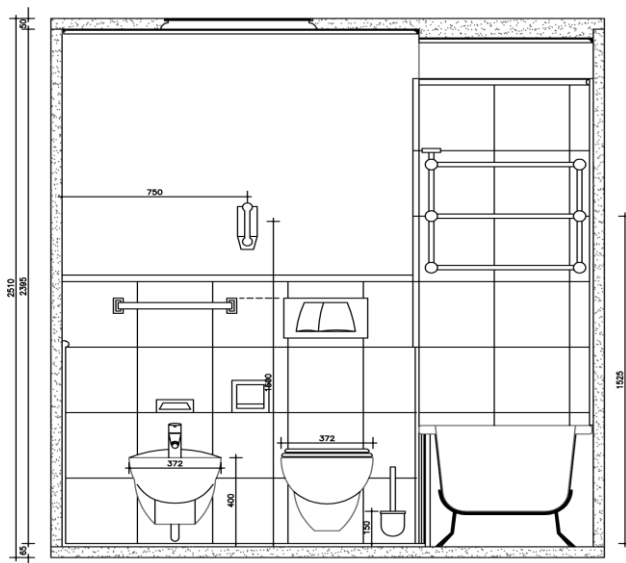
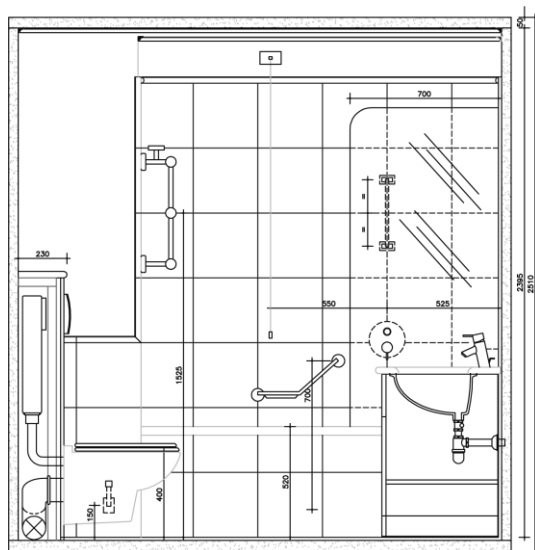

BB

### SPECIFICHE TECNICHE

H = 65 + 2395 + 50 mm

H TOT = 2510 mm

Peso analitico cellula in calcestruzzo: kg 3700

Superficie: 4,15 mq

### STRUTTURA E RIVESTIMENTI

Struttura: base, pareti e soffitto in calcestruzzo

Pavimento: piastrelle in modulmarmo 30x30 cm - Botticino levigato

Rivestimenti verticali: piastrelle in modulmarmo 30x30 cm -  
Botticino levigato e Stucco Antico Sikkens

Top Lavabo: piano in marmo Botticino montato su mobiletto in  
legno noce e inserti inox

### SANITARI E DOTAZIONI

Top Lavabo: piano in marmo Botticino montato su mobiletto in  
legno noce e inserti inox

Sanitari: Dolomite / Agordo e Dolomite / ALA; vasca Roca /  
Continental

Rubinetteria: Hansgrohe / Talis S

### IMPIANTI

Impianto idraulico: in serie con tubazioni in multistrato PEX/AL/PE  
TECE

Impianto elettrico: frutti BTicino / Living International

Illuminazione: faretto ad incasso - Reggiani

Impianto termico: radiatore ad acqua in acciaio cromato -  
Giampiere



## SEZIONI

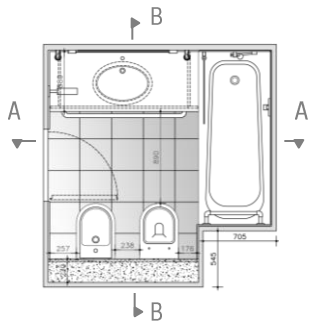

AA

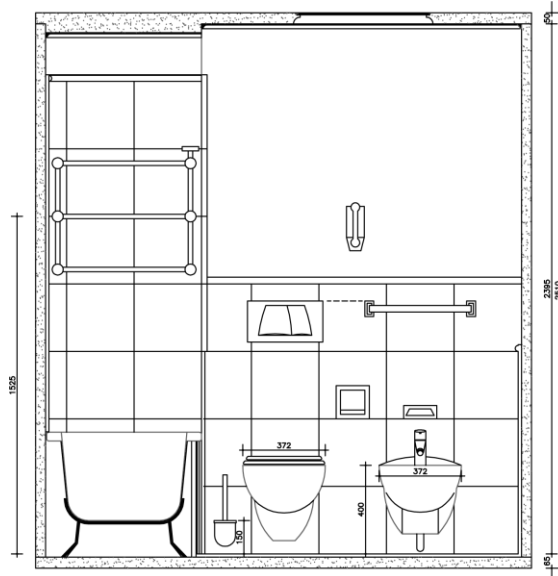

BB

## CELLULA BAGNO 4,15 MQ IN MARMO, CON VASCA

### SPECIFICHE TECNICHE

H = 65 + 2395 + 50 mm

H TOT = 2510 mm

Peso analitico cellula in calcestruzzo: kg 3700

Superficie: 2,2 mq

### STRUTTURA E RIVESTIMENTI

Struttura: base, pareti e soffitto in calcestruzzo

Pavimento: piastrelle in modulmarmo 30x30 cm - Botticino levigato

Rivestimenti verticali: piastrelle in modulmarmo 30x30 cm - Botticino levigato e Stucco Antico Sikkens

### SANITARI E DOTAZIONI

Top Lavabo: piano in marmo Botticino montato su mobiletto in legno noce e inserti inox

Sanitari: Dolomite / Agordo e Dolomite / ALA; vasca Roca / Continental

Rubinetteria: Hansgrohe / Talis S

### IMPIANTI

Impianto idraulico: in serie con tubazioni in multistrato PEX/AL/PE TECE

Impianto elettrico: frutti BTicino / Living International

Illuminazione: faretto ad incasso - Reggiani

Impianto termico: radiatore ad acqua in acciaio cromato - Giampiere

# 17

# CELLULA BAGNO 4,74 MQ CON DOCCIA

# 18

1 PZ DISPONIBILE

## PIANTA

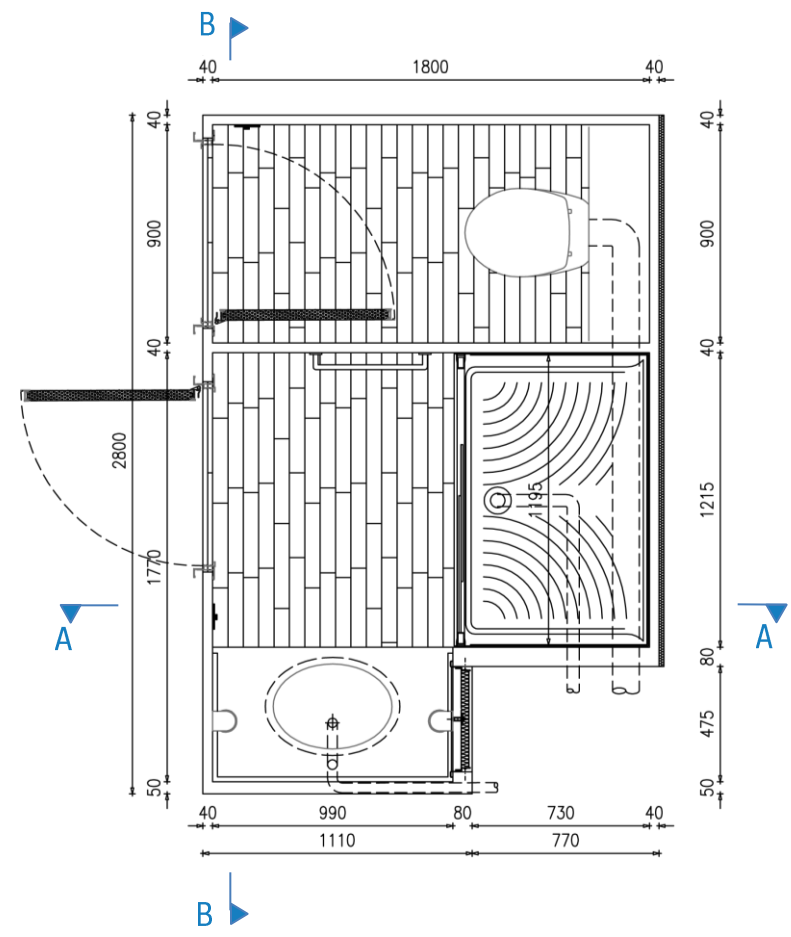



## CELLULA BAGNO 4,74 MQ CON DOCCIA

### SEZIONI

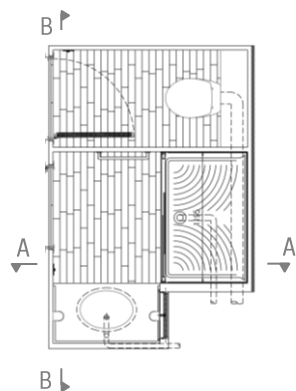

AA

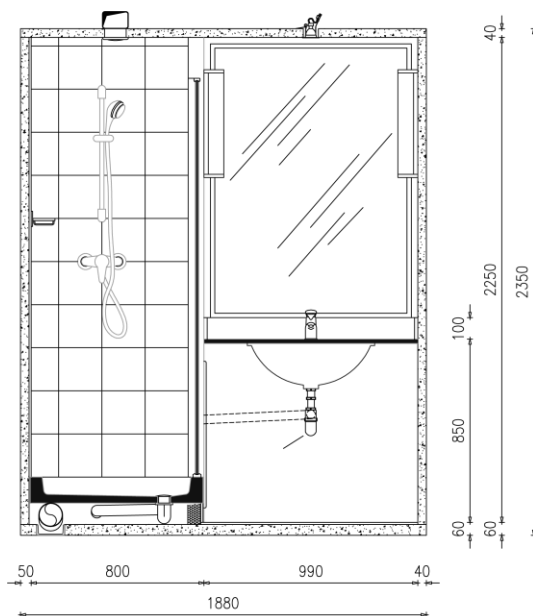

BB

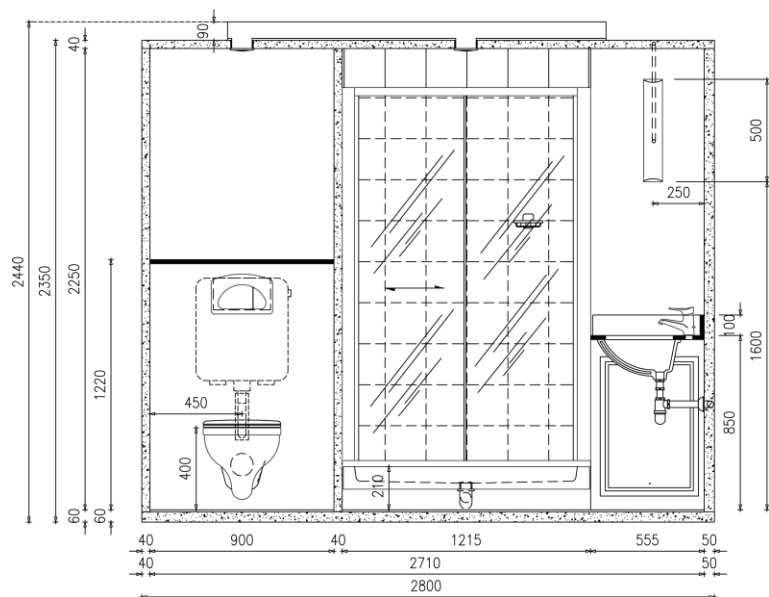

### SPECIFICHE TECNICHE

H = 50+ 2260+ 40mm

H TOT = 2350mm

Peso analitico cellula in calcestruzzo: kg 2310

Superficie: 4,74 mq

### STRUTTURA E RIVESTIMENTI

Struttura: base, pareti e soffitto in calcestruzzo

Pavimento: parquet flottante – Tarkett / Viva colore Noyer

Rivestimenti verticali: parete doccia in ceramica 20x20 cm – Marazzi / Città colore cordoba.

### SANITARI E DOTAZIONI

Porte: in alluminio – Mondial Infissi / 2005 colore bianco

Top Lavabo: in marmo bianco Carrara

Sanitari: lavabo Hatria / Caterine; wc Hatria / Erika; piatto doccia Hatria / Drop

Rubinetteria: miscelatore lavabo Nobili / Mania ; miscelatore doccia Nobili / Mistral Junior; colonna doccia Bossini / Sincro

Porta doccia: in vetro – Novellini / Star 2P

### IMPIANTI

Impianto idraulico: in parallelo con collettori; tubazioni in polietilene reticolare isolato

Impianto elettrico: frutti B-Ticino / Matrix

Illuminazione: faretti ad incasso – Fosnova / Deimos; applique IGuzzini / Simpla

Impianto meccanico: valvola di estrazione aria France Air BPF2 d.100



# CELLULA BAGNO 5,6 MQ CON VASCA E DOCCIA

# 20

I CB DISPONIBILE

PIANTA

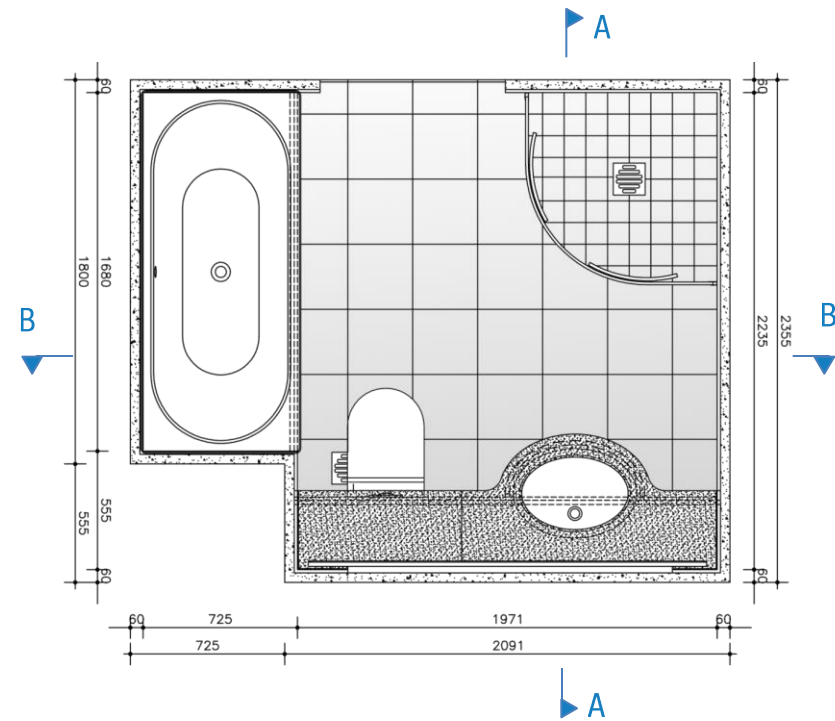

## SEZIONI

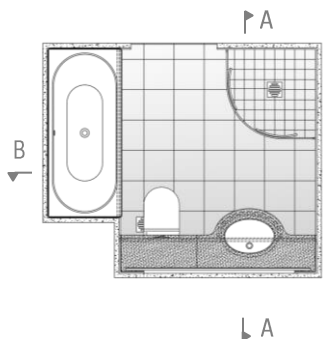

AA

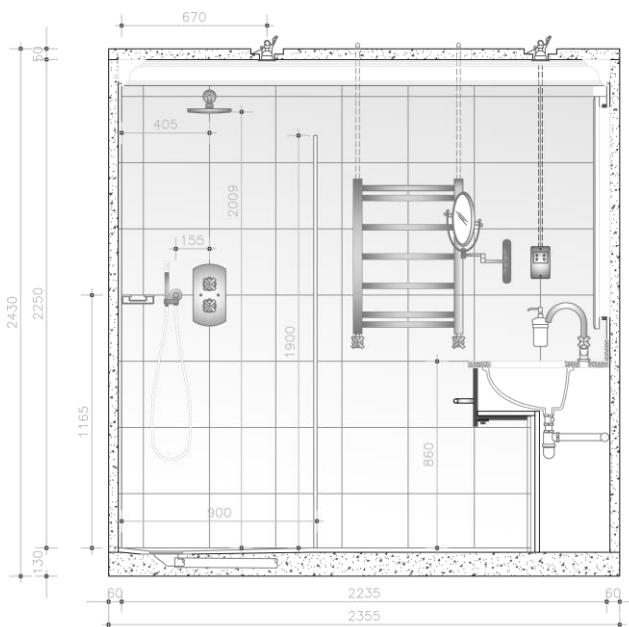

BB

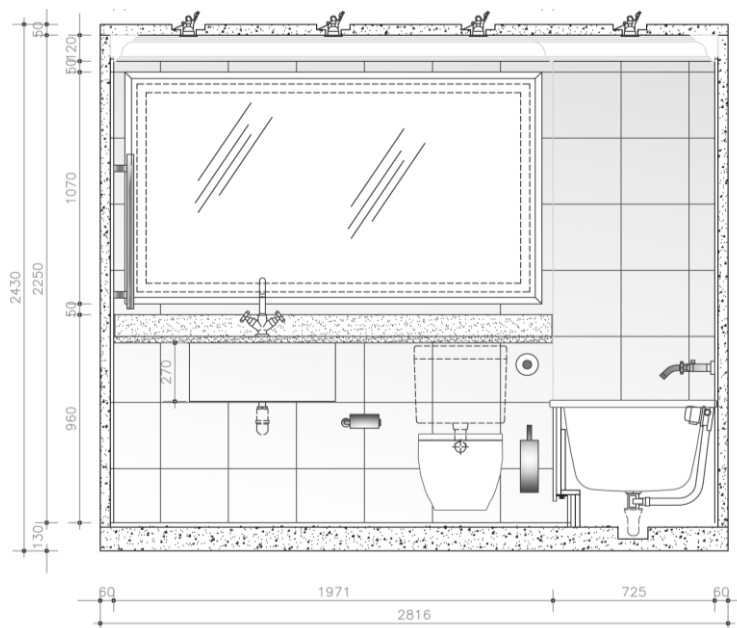
CELLULA BAGNO 5,6 MQ  
CON VASCA E DOCCIA

## SPECIFICHE TECNICHE

H = 130 + 2250 + 50 mm

H TOT = 2430 mm

Peso analitico cellula in calcestruzzo: kg 5200

Superficie: 5,6 mq

## STRUTTURA E RIVESTIMENTI

Struttura: base, pareti e soffitto in calcestruzzo

Pavimento: piastrelle in modulmarmo

Rivestimenti verticali: piastrelle in modulmarmo 30x30 cm Beige Chiaro - Silva

## SANITARI E DOTAZIONI

Top Lavabo: in marmo - Rojo Alicante con veletta arrotondata in radica Amber Burl

Sanitari: lavabo sottopiano - Dolomite / Agordo; Wc AXA / OneLufen / PRO; vasca Kaldewey

Rubinetteria: Nobili / Spring

## IMPIANTI

Impianto idraulico: in serie con tubazioni in multistrato PEX/AL/PE TECE

Impianto elettrico: presa rasoio - Crabtree; altoparlante - Monacor / MC6EF

Illuminazione: luci led di cortesia sotto top lavabo e pannello vasca; faretti incasso - Reggiani IP65

Impianto termico: riscaldamento elettrico a pavimento - Elettrogamma / EG

Impianto meccanico: valvola di aspirazione D.125 mm - Halton / ULA





# CELLULA BAGNO 5,3 MQ CON DOCCIA E VASCA

# 21

1 CB DISPONIBILE

PIANTA

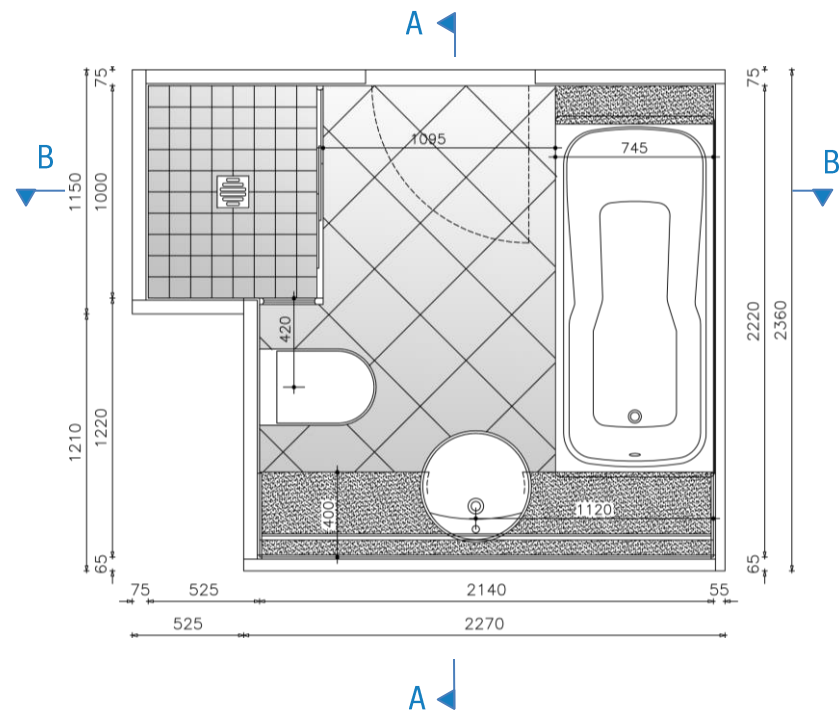



## SEZIONI

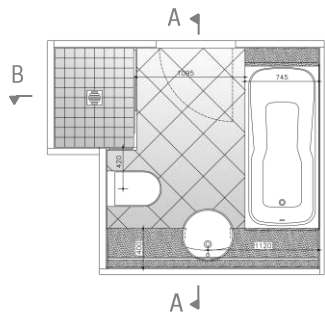

AA

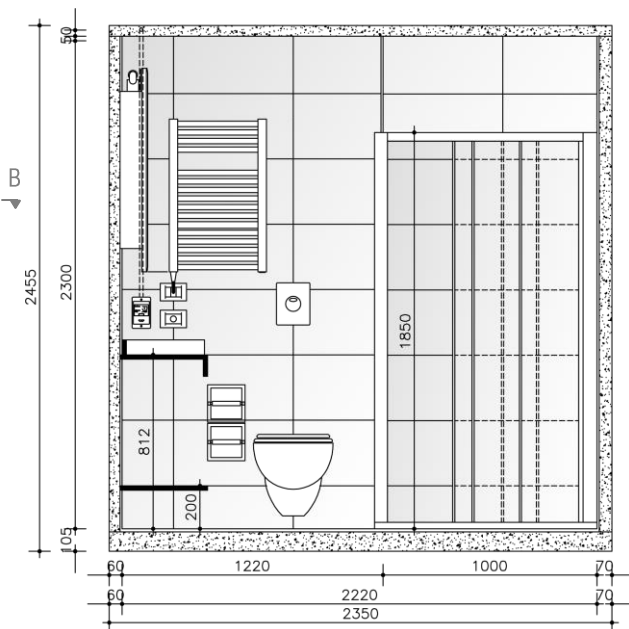

BB

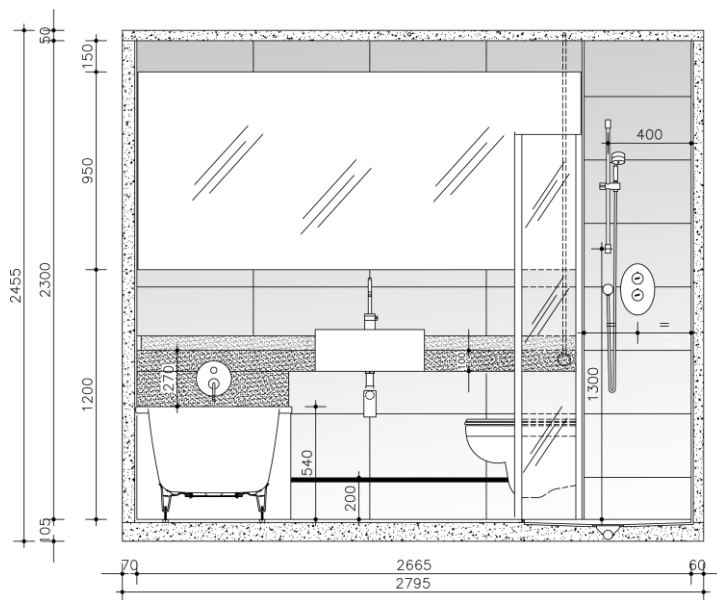
CELLULA BAGNO 5,3 MQ  
CON DOCCIA E VASCA

## SPECIFICHE TECNICHE

H = 105 + 2300 + 50 mm

H TOT = 2455 mm

Peso analitico cellula in calcestruzzo: kg 3950

Superficie: 5,3 mq

## STRUTTURA E RIVESTIMENTI

Struttura: base, pareti e soffitto in calcestruzzo

Pavimento: piastrelle in granito verde 30x30 cm; pavimento decorativo doccia in piastrelle di granito verde e bianco cachemire 15x15 cm

Rivestimenti verticali: piastrelle in granito bianco cachemire 30x30 cm

## SANITARI E DOTAZIONI

Box doccia: Novellini / Star

Top Lavabo: in granito nero

Sanitari: lavabo Flaminia / Twin Set 52; wc Roca / Laura; vasca Kaldewei / Saniform Plus

Rubinetteria: miscelatori Nobili / Plus ; soffione doccia Nobili

## IMPIANTI

Impianto idraulico: in parallelo con collettori e tubazioni in polietilene reticolare - Uponor

Impianto elettrico: frutti Bticino; scaldasalviette elettrico a parete in acciaio cromato

Illuminazione: faretti incasso - Fosnova / Deimos;

Impianto meccanico: valvola di aspirazione D.125 mm



# CELLULA BAGNO 5,7 MQ IN MARMO, CON VASCA

# 22

PIANTA

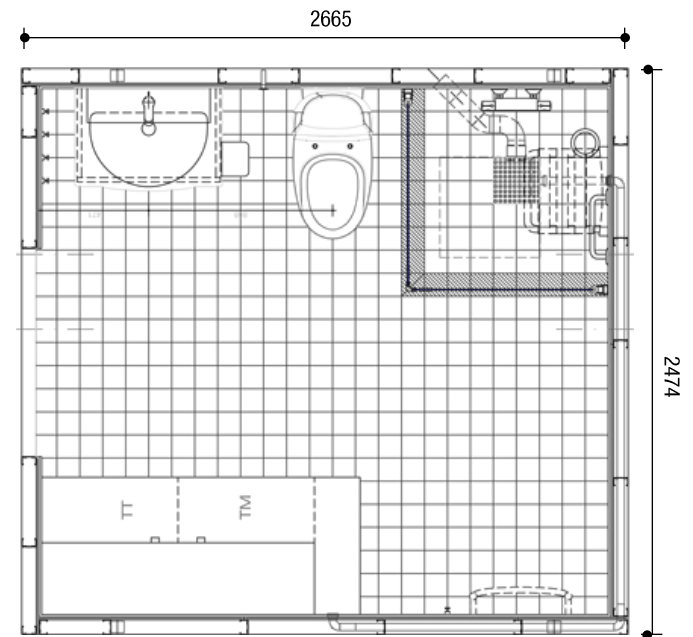

## SEZIONI

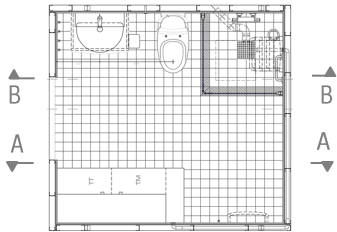

AA

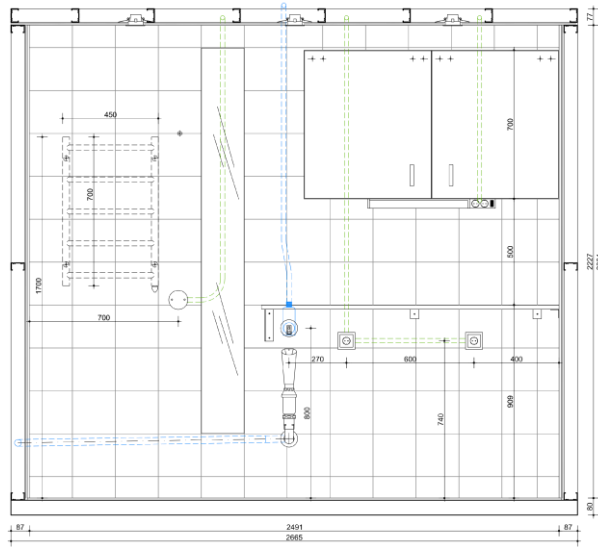

BB

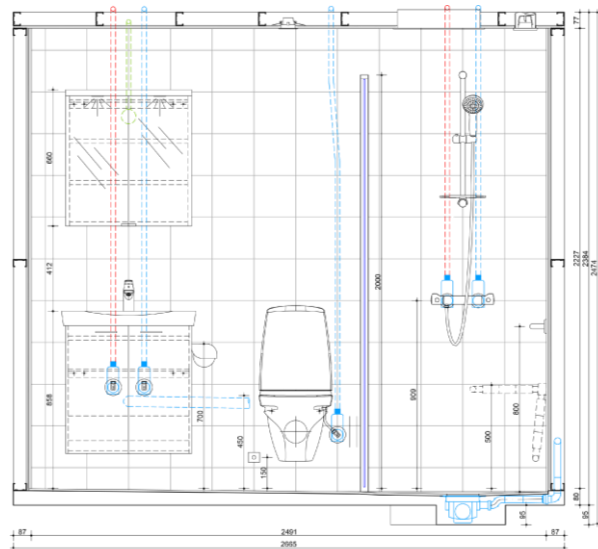

## SPECIFICHE TECNICHE

H = 80 + 2227 + 77 mm

H TOT = 2384 mm

Peso analitico cellula in calcestruzzo: kg 2350

Superficie: 5,7 mq

## STRUTTURA E RIVESTIMENTI

Base: in calcestruzzo

Pareti e soffitto: in profili di acciaio e pannelli termoisolanti e fonoisolanti ingessofibra – Fermacell

Pavimento: piastrelle in monocottura antiscivolo 10x10 cm Marazzi / Sistem-C Grip color Grey;

Rivestimenti verticali: piastrelle in monocottura 20x20 cm Marazzi / Sistem-C Città colore White; parete doccia in piastrelle in monocottura Marazzi / Easy Wengé 10x10 cm preinciso

## SANITARI E DOTAZIONI

Pareti doccia: in vetro INR / Linc Angel

Piletta doccia: PURUS / Våke a doppio ingresso, doccia e lavatrice, con griglia removibile in acciaio inox;

Sanitari: lavabo semincassato in vitreuschina bianca VEDUM / Basic 650; WC a parete Ifö / Sign;

Rubinetteria: miscelatore lavabo GROHE / Eurosmart; miscelatore doccia Grohe / Groheterm; Shower column: Grohe / New Tempesta

Impugnature di sicurezza: maniglioni cromati in acciaio inox – INDA  
Mobili: armadietto a specchio e mobile lavabo VEDUM / Basic 650 colore bianco; credenza e mensole di copertura lavatrice e asciugatrice VEDUM / Frida colore bianco;

## IMPIANTI

Impianto idraulico: in parallelo con collettori; tubazioni in polietilene reticolare inguainate e sfilabili – LK Systems

Impianto elettrico: interruttori e prese ELKO

Apparecchi di illuminazione: faretto – ELKO / HIDE-A-LIGHT; striscia armadietto – Elektroskandia / Kitty

Impianto termico: cavi riscaldanti a pavimento – EBECO / Multiflex con termostato – EB/Therm 205; scaldasalviette Pax / Elliot

Impianto meccanico: valvola estrazione aria D 100 mm – LINDAB/KGV





## SEZIONI

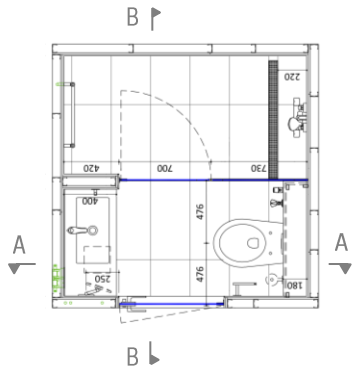

AA

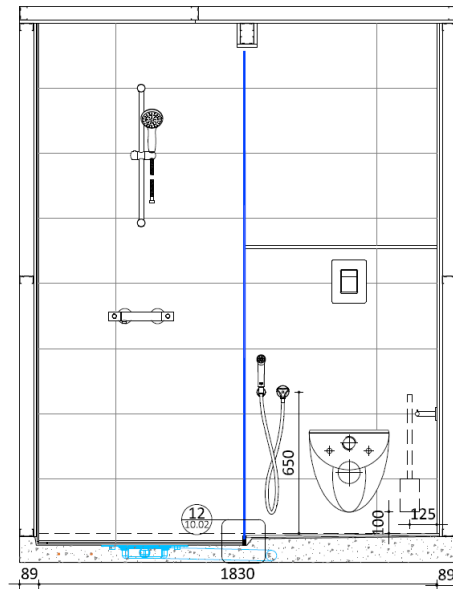
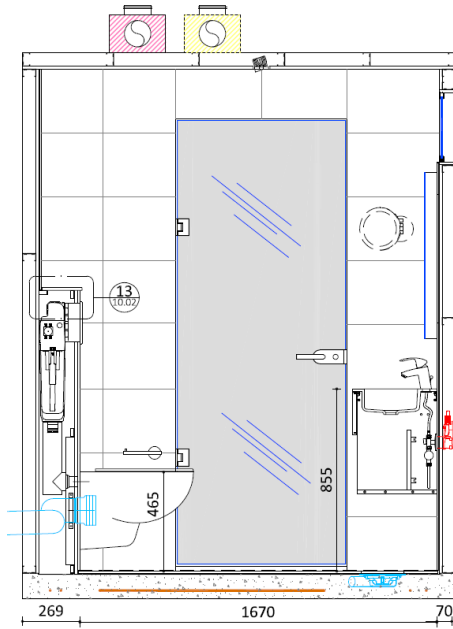

BB

## SPECIFICHE TECNICHE

H = 135 + 2360 + 77 mm

H TOT = 2572 mm

Superficie: 3,3 mq

## STRUTTURA E RIVESTIMENTI

Base: in calcestruzzo

Pareti e soffitto: in profili di acciaio e pannelli termoisolanti e fonoisolanti ingessofibra – Fermacell

Pavimento: Piastrelle in gres porcellanato effetto pietra MIRAGE / Na.Me colore Bone Travertine 30x60 cm;

Rivestimenti verticali: piastrelle in gres porcellanato effetto pietra MIRAGE / Na.Me colore Bone Travertine 30x60 cm

## SANITARI E DOTAZIONI

Porta doccia: in vetro satinato 8 mm

Piletta doccia: PURUS con griglia removibile in acciaio inox;

Sanitari: top lavabo e lavabo solid surface acrilico Tecnoril bianco; WC a parete Grohe / Bau ceramic;

Top nicchia wc: solid surface acrilico Tecnoril bianco;

Rubinetteria: miscelatore lavabo GROHE / Eurosmart; miscelatore termostatico doccia Grohe / Grohtherm1000 Cosmopolitan M; set doccia: Grohe / Tempesta 100; doccino bidet Grohe / Tempesta F

Mobili: mobile sottolavabo su misura laminato Legnopan / V100 Dark Oak- CERASA;

Accessori: specchio make up fissato a muro retroilluminato a LED – SMEDBO

## IMPIANTI

Impianto idraulico: in parallelo con collettori; tubazioni in polietilene reticolare inguainate e sfilabili – LK Systems

Apparecchi di illuminazione: faretto a soffitto Philips / Coreline

Impianto termico: scaldasalviette elettrico Svedbergs / ERICA 300 W; riscaldamento elettrico a pavimento LK System

Impianto meccanico: valvola estrazione aria D 125 mm – Climecon / VIP

# CELLULA BAGNO 5,5 MQ CON DOCCIA E SAUNA

# 24

PIANTA

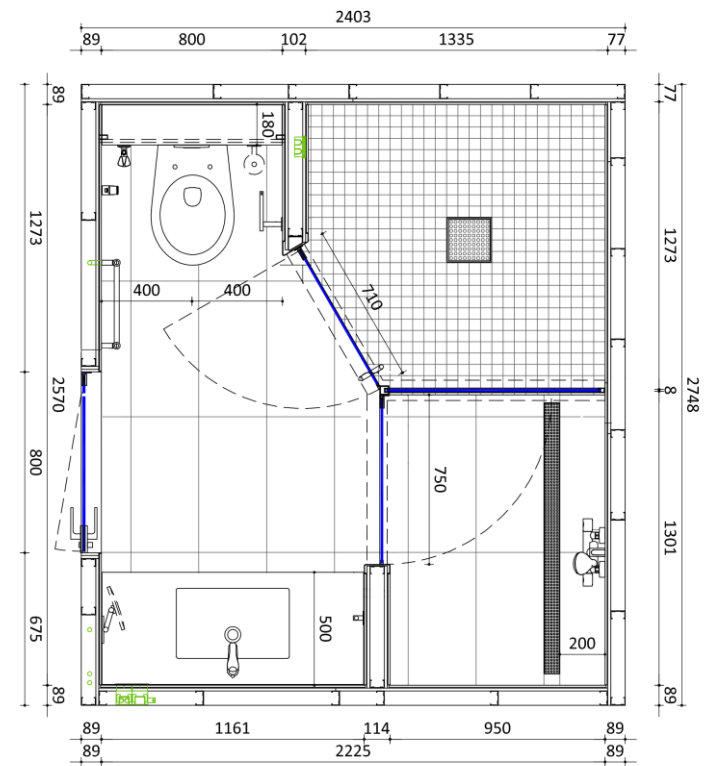

## CELLULA BAGNO 5,5 MQ CON DOCCIA E SAUNA

### SEZIONI

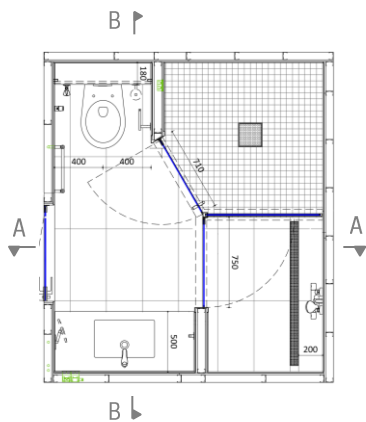

AA

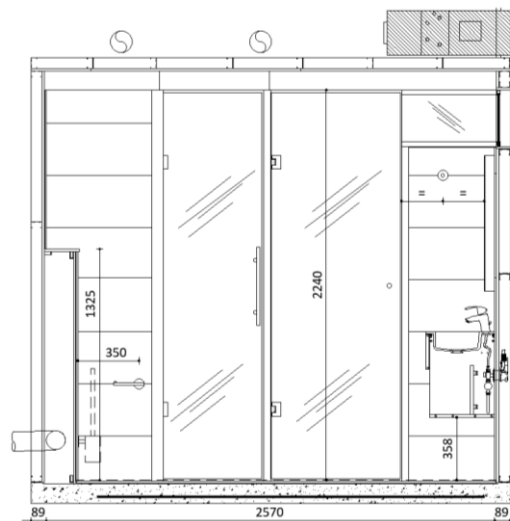
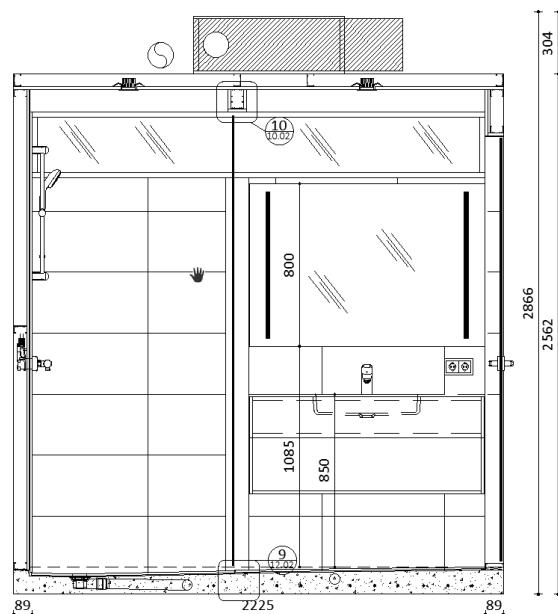

BB

### SPECIFICHE TECNICHE

H = 135 + 2350 + 77

H TOT = 2562 mm

Superficie: 5,5 mq

### STRUTTURA E RIVESTIMENTI

Base: in calcestruzzo

Pareti e soffitto: in profili di acciaio e pannelli termoisolanti e fonoisolanti ingessofibra – Fermacell

Pavimento: Piastrelle in gres porcellanato effetto pietra MIRAGE / Na.Me colore Bone Travertine 30x60 cm; zona sauna in piastrelle in gres porcellanato effetto pietra MIRAGE / Na.me colore Bon eTravertino mosaico 5x5 cm

Rivestimenti verticali: piastrelle in gres porcellanato effetto pietra MIRAGE / Na.Me colore Bone Travertine 30x60 cm

### SANITARI E DOTAZIONI

Porta doccia: in vetro satinato 8 mm

Piletta: piletta doccia PURUS con griglia removibile in acciaio inox; piletta sauna PURUS

Sanitari: top lavabo e lavabo solid surface acrilico Tecnoril bianco; WC a parete Grohe / Bau ceramic;

Top nicchia wc: solid surface acrilico Tecnoril bianco;

Rubinetteria: miscelatore lavabo GROHE / Eurosmart; miscelatore doccia Grohe/Grohtherm1000 Cosmopolitan M; Shower column: Grohe / Tempesta 100

Mobili: mobile sottolavabo su misura laminato Legnopan / V100 Dark Oak- CERASA;

Sauna: Saunatalo

### IMPIANTI

Impianto idraulico: in parallelo con collettori; tubazioni in polietilene reticolare inguainate e sfilabili – LK Systems

Apparecchi di illuminazione: faretti a soffitto Philips / Coreline; led sauna Saas Instruments / Highline Sauna

Impianto termico: scaldasalviette elettrico Svedbergs / ERICA 300 W; riscaldamento elettrico a pavimento LK System

Impianto meccanico: valvola estrazione aria D 125 mm – Climecon / VIP



# CELLULA BAGNO 7 MQ CON DOCCIA E SAUNA 25

## PIANTA

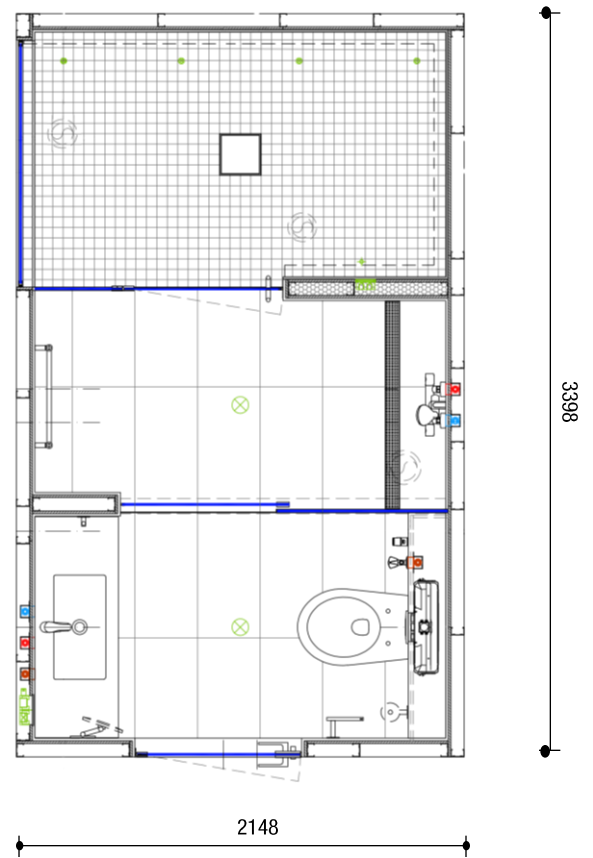



# CELLULA BAGNO 7 MQ CON DOCCIA E SAUNA

# 25

## SEZIONI

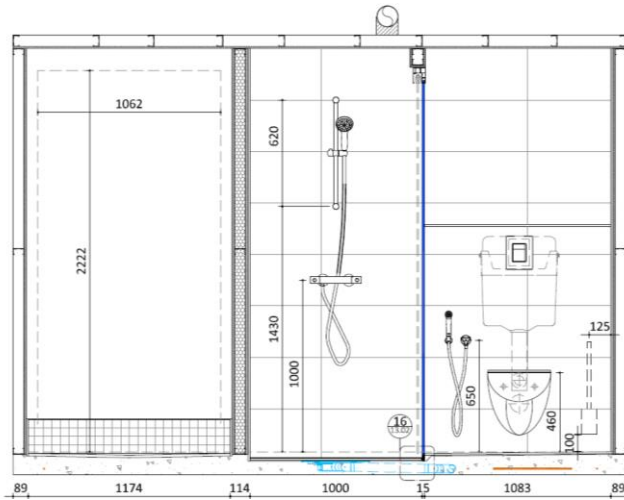
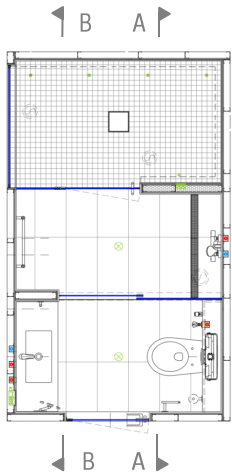

AA

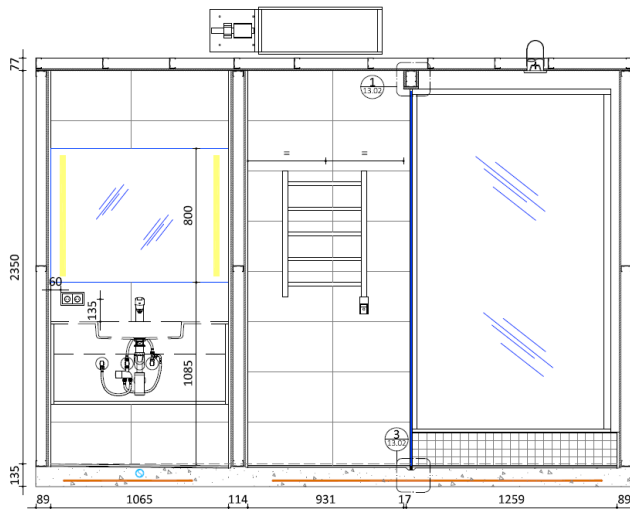

BB

## SPECIFICHE TECNICHE

H = 135 + 2350 + 77 mm

H TOT = 2562 mm

Peso analitico cellula in calcestruzzo: kg 4103

Superficie: 5,5 mq

## STRUTTURA E RIVESTIMENTI

Base: in calcestruzzo

Pareti e soffitto: in profili di acciaio e pannelli termoisolanti e fonoisolanti ingessofibra – Fermacell

Pavimento: Piastrelle in gres porcellanato effetto pietra MIRAGE / Na.Me colore Bone Travertine 30x60 cm; zona sauna in piastrelle in gres porcellanato effetto pietra MIRAGE / Na.me colore BoneTravertino mosaico 5x5 cm

Rivestimenti verticali: piastrelle in gres porcellanato effetto pietra MIRAGE / Na.Me colore Bone Travertine 30x60 cm

## SANITARI E DOTAZIONI

Porta doccia: in vetro satinato 8 mm

Pilette: piletta doccia PURUS con griglia removibile in acciaio inox; piletta sauna PURUS

Sanitari: top lavabo e lavabo solid surface acrilico Tecnoril bianco; WC a parete Grohe / Bau ceramic;

Top nicchia wc: solid surface acrilico Tecnoril bianco;

Rubinetteria: miscelatore lavabo GROHE / Eurosmart; miscelatore doccia Grohe/ Grohtherm1000 Cosmopolitan M; Shower column:

Grohe/Tempesta 100

Mobili: mobile sottolavabo su misura laminato Legnopan / V100 Dark

Oak- CERASA;

Sauna: Saunatalo

## IMPIANTI

Impianto idraulico: in parallelo con collettori; tubazioni in polietilene reticolare inguainate e sfilabili – LK Systems

Apparecchi di illuminazione: faretto a soffitto Philips / Coreline; led sauna Saas Instruments / Highline Sauna

Impianto termico: scaldasalviette elettrico Svedbergs / ERICA 300 W; riscaldamento elettrico a pavimento LK System

Impianto meccanico: valvola estrazione aria D 125 mm – Climecon / VIP

SEZIONI

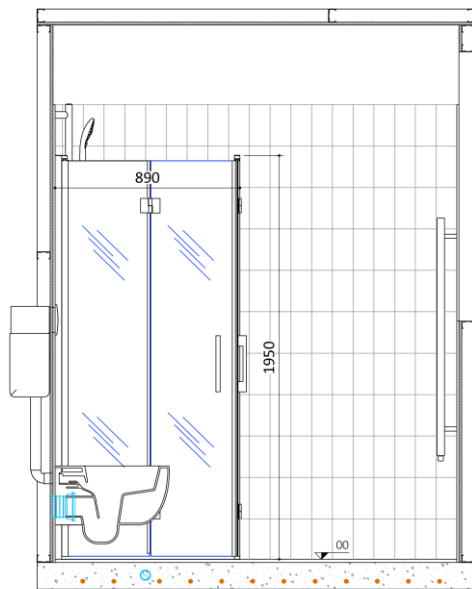
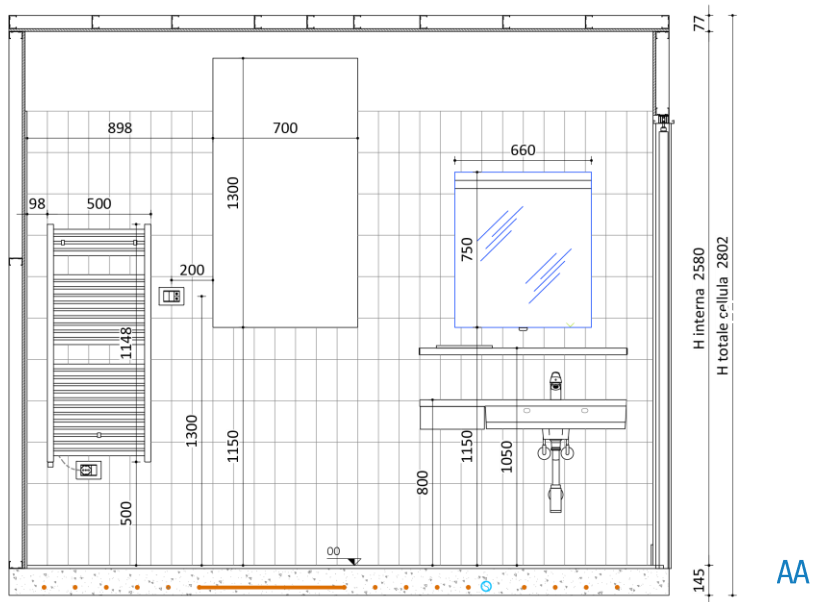

# CELLULA BAGNO 5,9 MQ CON DOCCIA 26

PIANTA

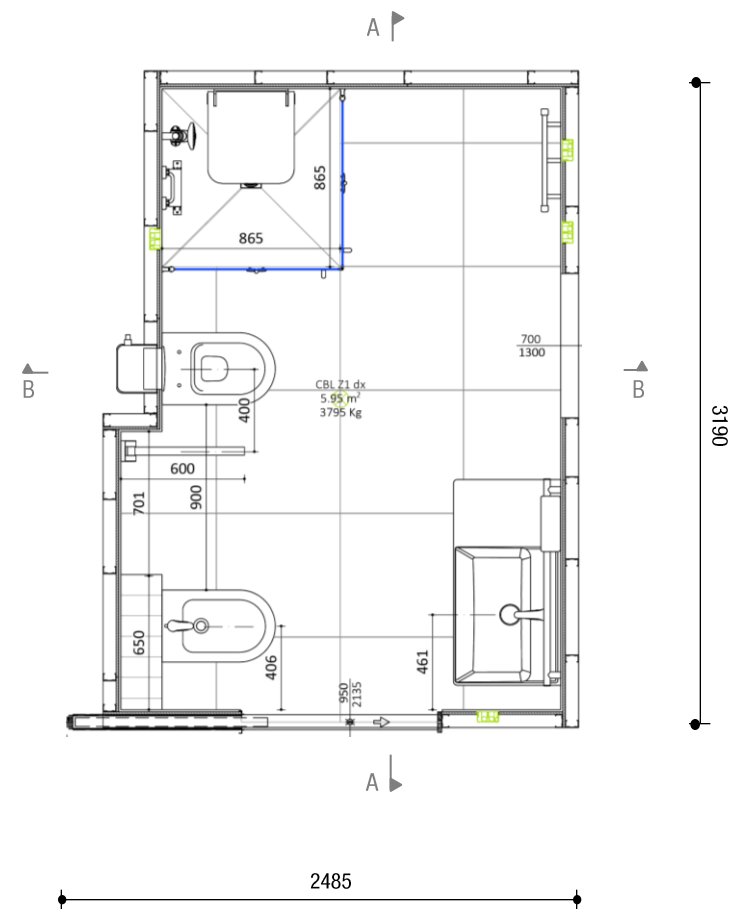

BB

## CELLULA BAGNO 5,9 MQ CON DOCCIA

### SEZIONI

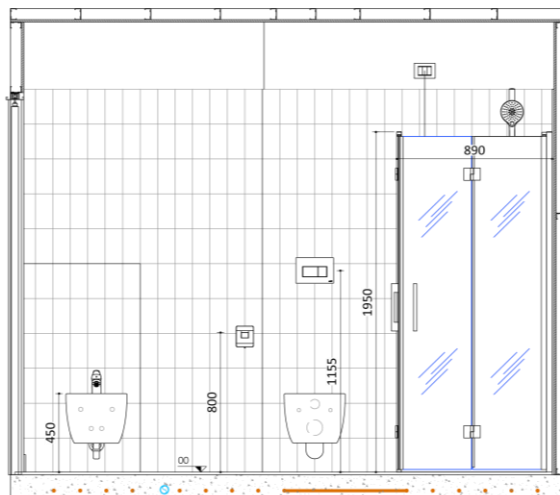
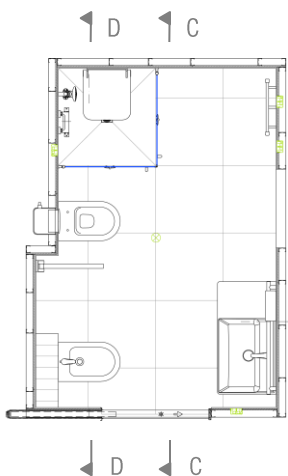

CC

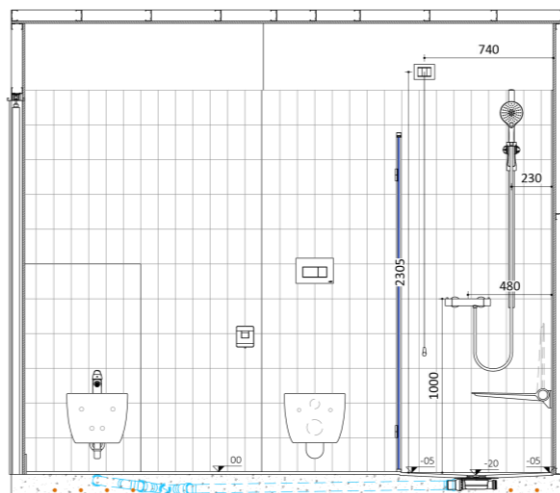

DD

### SPECIFICHE TECNICHE

H = 145 + 2580 + 77 mm

H TOT = 2802 mm

Peso cellula: kg 3795

Superficie: 5,95 mq

### STRUTTURA E RIVESTIMENTI

Base: in calcestruzzo

Pareti e soffitto: in profili di acciaio e pannelli termoisolanti e fonoisolanti ingessofibra – Fermacell

Pavimento: piastrelle MARAZZI / Sistem N colore grigio medio 60x60 cm; piastrelle pavimento doccia MARAZZI / Sistem N colore grigio medio 90x90 cm;

Rivestimenti verticali: piastrelle rivestimento VOGUE / Interni IN colore bianco 10x20 cm;

### SANITARI E DOTAZIONI

Pilette: piletta doccia TECE Drainpoint S110

Sanitari: lavabo consolle Pontegiglio Hug; WC sospeso Pontegiglio Hug; bidet sospeso Pontegiglio Hug; box doccia Pontegiglio Standard

Rubinetteria: miscelatore lavabo e bidet GROHE / Euroeco con leva clinica; miscelatore doccia Pontegiglio Senior; asta doccia Pontegiglio Prestigio Plus; doccia Pontegiglio Standard

Mobili: cassetto sottolavabo Pontegiglio Hug; mensola portaoggetti Pontegiglio Hug; specchio lavabo Pontegiglio Hug

Impugnature di sicurezza: maniglioni Pontegiglio

### IMPIANTI

Impianto idraulico: in serie con tubazioni in multistrato VALSIR / Pexal

Impianto elettrico: placche e frutti Bticino / Livinglight

Impianto termico: scaldasalviette Zehnder Toga; riscaldamento a pavimento in polietilene reticolato VALSIR / PE-X EVOH

# CELLULE BAGNO D'OCCASIONE

StercheleGroup dispone a magazzino di un certo numero di Cellule Bagno d'occasione: Cellule Campione realizzate in occasione di fiere, rimanenze di progetti modificati dopo l'inizio della produzione etc...

Per richiedere il prezzo o avere maggiori informazioni sulle Cellule Bagno disponibili in magazzino, scrivere a [comunicazione@sterchelegroup.com](mailto:comunicazione@sterchelegroup.com) riportando i codici identificativi dei modelli desiderati riportati sul catalogo.